

# 取扱説明書

# *ProLite*

## LCD Monitor

*ProLite XUB2792UHSU*  
*ProLite XU2792UHSU*



### 重要

ご使用になる前に必ず本書をお読みになり、  
正しく安全にお使いください。  
お読みになった後は、大切に保管してください。

日本語

## 警告表示について

本書では、次のような表示をしています。表示の内容をよく理解してから本文をお読みください。

 <b>警告</b>	この表示を無視して、誤った取り扱いをすると、人が死亡または重傷を負う可能性が想定される内容を示しています。
 <b>注意</b>	この表示を無視して、誤った取り扱いをすると、人が傷害を負う可能性が想定される内容および物的損害のみの発生が想定される内容を示しています。

## VCCI（電波障害自主規制）

この装置は、クラス B 情報技術装置です。この装置は、家庭環境で使用することを目的としていますが、この装置がラジオやテレビジョン受信機に近接して使用されると、受信障害を引き起こすことがあります。取扱説明書に従って正しい取り扱いをして下さい。VCCI-B  
ただし、下記のことを守られず使用された場合は、保証いたしかねますのでご注意ください。

- モニタの内部およびケーブルの改造はしないこと。
- 電源コードおよびケーブル類は付属のものを使用すること。

- 本書の内容の一部または全部を無断転載することは固くお断りいたします。
- 本書の内容については将来予告なしに変更することがあります。
- 本書に記載した会社名、商品名は、各社の商標または登録商標です。
- HDMI、High-Definition Multimedia Interface、および HDMI ロゴは、米国およびその他の国における HDMI Licensing Administrator, Inc. の商標または、登録商標です。
- 本書は内容について万全を期して作成いたしました。万が一誤りや記載もれなどお気づきの点がありましたら販売店までご連絡ください。

<b>愛情点検</b> 長年ご使用のモニタの点検を！	
	<p>ご使用の際 このようなことは ありませんか</p> <ul style="list-style-type: none"><li>●電源コードを動かすと、電源がONになったりOFFになったりする。</li><li>●キャビネットが異常に熱い。</li><li>●煙が出たり、こげくさい臭いがする。</li><li>●使用中に異常な音や振動などがある。</li><li>●その他の異常や故障がある。</li></ul>
	<p><b>ご使用を中止してください</b></p> <p>故障や事故防止のため、電源プラグをはずし、必ず販売店またはiiyamaサポートセンターにご連絡ください。 点検・修理に要する費用などは販売店またはiiyamaサポートセンターにご相談ください。</p>

# もくじ

安全にご使用いただくために.....	1
ご使用前に .....	6
特長.....	6
標準付属品 .....	6
アーム / スタンドの使用.....	7
スタンドの取り付け / 取り外し :	
ProLite XUB2792UHSU.....	9
スタンドの取り付け / 取り外し :	
ProLite XU2792UHSU .....	11
各部のなまえ : ProLite XUB2792UHSU .....	12
各部のなまえ : ProLite XU2792UHSU.....	13
コンピュータとの接続 .....	14
コンピュータとの接続解除 .....	16
コンピュータの設定.....	16
モニタの高さ / 角度調節 : ProLite XUB2792UHSU...16	
モニタの角度調節 : ProLite XU2792UHSU.....	17
操作手順.....	18
調整メニューの内容.....	19
スタンバイ機能.....	29
故障かなと思ったら.....	30
クリーニング .....	31
アフターサービス .....	32
保証書 / 保証期間について .....	32
修理サービス .....	32
リサイクル / 廃棄について .....	32
付録 .....	33
一般仕様 : ProLite XUB2792UHSU-B6.....	33
一般仕様 : ProLite XU2792UHSU-B6 .....	34
外形寸法図 : ProLite XUB2792UHSU.....	35
外形寸法図 : ProLite XU2792UHSU .....	35
対応信号タイミング.....	36

本書に記載の注意事項に反するお取扱いによって生じた故障や損害は、保証期間内であってもサポート及び保証の対象外となります。

## 安全にご使用いただくために

ご使用になる前に、次の注意事項をよくお読みになり必ずお守りください。

### 警告

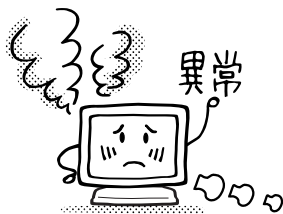

プラグを  
抜く

#### 万一、異常が発生したら

煙が出る、変な臭いや音がするなどの異常が発生したときは、すぐに電源を切り、電源プラグをコンセントから抜いて販売店または iiyama サポートセンターに修理をご依頼ください。そのまま使用すると火災や感電の原因となります。

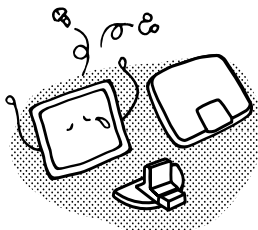

分解禁止

#### キャビネットは外さない、改造しない

内部には電圧の高い部分があり、キャビネットを外したり改造すると火災や感電の原因となります。内部の点検や修理は販売店または iiyama サポートセンターにご依頼ください。



禁止

#### 異物を入れない

モニタの通風孔などから内部に金属類や燃えやすいものなどの異物を差し込んだり、落とし込んだりしないでください。火災や感電または故障の原因となります。特にお子様のいるご家庭ではご注意ください。



プラグを  
抜く

万一、異物が入ったときは、すぐに電源を切り、電源プラグをコンセントから抜いて販売店または iiyama サポートセンターにご連絡ください。



禁止

#### 花びんやコップをモニタの近くに置かない

水やその他の液体、溶剤の入った容器をモニタの近くに置かないでください。こぼれたり、中に入った場合、火災や感電または故障の原因となります。



プラグを  
抜く

万一、水などが入ったときは、すぐに電源を切り、電源プラグをコンセントから抜いて販売店または iiyama サポートセンターにご連絡ください。

## 警告

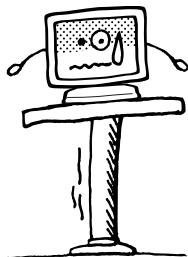

禁止



プラグを  
抜く

### 不安定な場所に置かない

ぐらついた台の上や傾いた所など不安定な場所に置かないでください。落ちたり、倒れたりして、けがの原因となります。平らで十分に強度がある安定した場所に置いてください。万一、モニタを落としたり、キャビネットを破損した場合は、すぐに電源を切り、電源プラグをコンセントから抜いて販売店または iiyama サポートセンターにご連絡ください。そのまま使用すると火災や感電の原因となります。

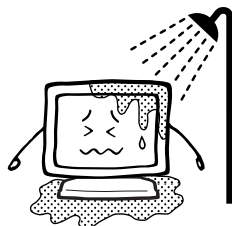

水場での  
使用禁止

### 水のある場所で使わない

風呂場など水が入ったり、ぬれたりする場所で使用しないでください。火災や感電の原因となります。

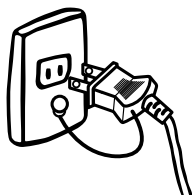

アースを  
接地する

### 電源コードのアースリードを接地する

安全のため、必ずアースリード(黄/黄緑)を接地してください。アース接続は、電源プラグをコンセントにつなぐ前におこなってください。また、アースを外す場合は、電源プラグをコンセントから抜いた後おこなってください。順番を間違えると、感電の原因となります。



禁止

### 電源コードを傷つけない

電源コードの上に重いものをのせたり、モニタの下敷きにならないようにしてください。また、無理に曲げたり、引っ張ったり、加熱したりしないでください。コードが破損して、火災や感電の原因となります。コードが傷んだらすぐに販売店または iiyama サポートセンターに交換をご依頼ください。



接触禁止

### 雷が鳴りだしたら、電源プラグに触れない

感電の原因となります。

## 注意

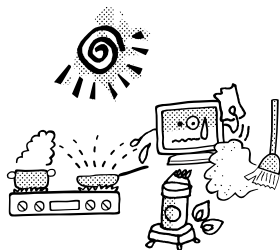

禁止

### 置き場所を選ぶ

次のような場所に置かないでください。火災や感電または故障の原因となることがあります。

- × 湿気やほこりの多い場所
- × 調理台や加湿器のそばなど油煙や湯気があたる場所
- × 直射日光や照明光が直接画面にあたる場所
- × 熱器具の近く



禁止

### 通風孔をふさがない

次のような使い方はしないでください。

- × あお向けや横倒し、逆さまにする。
- × 押し入れ、本箱など風通しの悪いせまい所に押し込む。
- × じゅうたんや布団の上に置く。
- × テーブルクロスなどをかける。

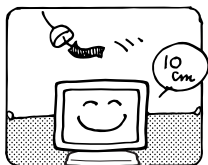

通風孔をふさぐと内部に熱がこもり、火災の原因となることがあります。風通しをよくするために、モニタは周囲から10cm以上離して置いてください。スタンドを取り外して使用するときも、モニタ背面の通風孔をふさがないように十分なスペースを確保してください。



指示に従う

### 移動させるときは、外部の接続コードをはずす

電源を切り、必ず電源プラグをコンセントから抜き、信号ケーブルなどの接続コードをはずしたことを確認の上、移動させてください。火災や感電の原因となることがあります。

細長口

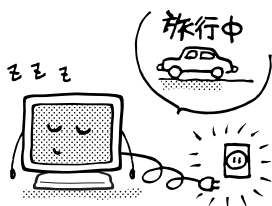

指示に従う

### 旅行などで長期間使わないときは、電源プラグを抜く

安全のため、必ず電源プラグをコンセントから抜いてください。火災の原因となることがあります。

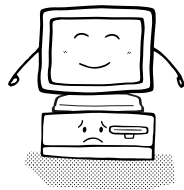

指示に従う

### コンピュータの上にモニタを置くとき

必ずコンピュータの取扱説明書などで強度を確認してください。コンピュータが破損する原因となることがあります。

## ⚠ 注意



指示に従う

### プラグを持って抜く

電源コードや信号ケーブルを抜くときは、コードを引っ張らないでください。コードに傷がつき、火災や感電の原因となることがあります。必ずプラグの部分を持って抜いてください。



接触禁止

### ぬれた手で電源プラグにさわらないで

ぬれた手で電源プラグを抜き差ししないでください。感電の原因となることがあります。



指示に従う

### 手や指に注意！

ケガの原因となることがあります。

- 角度調節の際、スタンド可動部のスキ間に指を入れないでください。
- 高さ調節の際、モニター下部とスタンドの間に手を入れていいるときに、モニターを勢いよく下げないでください。（高さ調節機能付きの機種をご使用のとき）



指示に従う

### 24 時間連続使用しないで

本製品は、24 時間連続使用することを前提として設計されておりませんので、24 時間連続して使用しないでください。



指示に従う

### 天井や壁への取り付けはできません

本製品は、デスクトップでの使用を目的として設計されており、天吊りやウォールマウント（壁掛け）等によるデジタルサイネージ（電子看板）用途には対応しておりません。



指示に従う

### モニターを下方向へ傾けすぎない

モニターを下方向へ調節範囲を超える角度に傾けて使用しないでください。液晶パネルが剥がれて落下し、損傷するおそれがあります。



指示に従う

### モニターにアルコールや消毒薬を使用しない

モニターにアルコールや消毒薬等を直接吹き付けたり、モニターの近くで使用しないでください。また、アルコールや消毒薬等を含んだ布やシート等でモニターを拭かないでください。キャビネットの変色や変質、ひび割れ等の損傷、液晶パネル表面処理の損傷及び部品の劣化につながるおそれがあります。

## 正しくご使用いただくために

### 目を大切に

画面の位置は、目の高さよりやや低く、目から約 40 ～ 60cm はなれたくらいが見やすく疲れません。使用する部屋は暗すぎると目が疲れます。適度の明るさの中でご使用ください。また、長時間画面を見続けると目が疲れますので、1 時間に 10 分程度の休息をおすすめします。

### 故障ではありません

- お使いのコンピュータによっては、画像がずれる場合があります。画面位置を正しく調整してご使用ください。
- ご使用初期において、バックライトの特性上、画面にチラつきが出る場合があります。この場合、電源をいったん切り、再度電源を入れなおしてご確認ください。
- 液晶モニタは、表示する色や明るさにより微小な斑点およびむらが見えることがあります。
- 画面上に常時点灯、または点灯していない画素が数点ある場合があります。これは、液晶パネルの特性によるものです。
- 液晶パネルの特性上長時間同じ画面を表示していると、画面表示を変えたときに前の画面の残像（焼き付きのような症状）が発生する可能性があります。この場合、下記のいずれかの方法で徐々に改善されます。
  - ・ 画面の表示パターンを変える。
  - ・ 数時間電源を切っておく。
- 本製品に使用しているバックライトには寿命があります。画面が暗くなったり、チラついたり、点灯しないときは、販売店または iiyama サポートセンターまでお問い合わせください。

# ご使用前に

このたびは本製品をお買い上げいただき誠にありがとうございます。

ご使用になる前に本書をよく読んで正しくお使いください。

また、付属のセーフティ & クイックスタートガイドに保証書が記載されていますので、「販売店名・お買い上げ日」等の所定事項の記入及び記載内容をご確認の上、大切に保管してください。

## 特長

- ◆ 最大 3840 × 2160 モードをサポート
- ◆ 高コントラスト 1300:1 (標準), Adv. コントラスト機能有, 輝度 350cd/m<sup>2</sup> (標準), 高速応答速度 4ms (グレー↔グレー) の高性能パネル採用
- ◆ フリッカーフリー対応
- ◆ ブルーライト軽減機能搭載
- ◆ デジタルスムージング機能搭載
- ◆ 2W + 2W 出力のステレオスピーカー内蔵
- ◆ 低電磁波・省電力設計  
TCO Certified, スタンバイ機能搭載
- ◆ VESA マウント規格 (100mm × 100mm) 対応
- ◆ 盗難防止ロック対応

## 標準付属品

モニター本体の他に、下記のものが全て含まれていることをご確認ください。

- 電源コード (AC100V 用) \*<sup>1</sup>
- HDMI ケーブル
- DisplayPort ケーブル
- USB ケーブル (Type-A-B)
- スタンドネック
- VESA プレート \*<sup>2</sup>
- スタンドベース (ネジ付き) \*<sup>2</sup>
- ドライバー (L 型) \*<sup>2</sup>
- スタンドベース \*<sup>3</sup>
- セーフティ & クイックスタートガイド / 保証書

## 補足

\*<sup>1</sup> 付属の電源コードは本製品専用です。他の機器には使用しないでください。

また、次のような場合は、サポート及び保証の対象外となります。

- 付属以外の電源コードをお使いになる場合
- 日本以外の国でお使いになる場合  
サポート及び保証の対象外となることをご承知の上で日本以外でお使いになる場合は、その国の安全規格に合った電源コードをご使用ください。

\*<sup>2</sup> ProLite XUB2792UHSU 付属品

\*<sup>3</sup> ProLite XU2792UHSU 付属品



### 注意

- 本製品は、デスクトップでの使用を目的として設計されており、天吊りやウォールマウント（壁掛け）等によるデジタルサイネージ（電子看板）用途には対応していません。
- 取り付けの前に、ディスプレイアームまたはデスクアームスタンドが、モニターを取り付けるのに十分な強度があることを確認してください。
- モニタの角度調節範囲を上方向 23°、下方向 5°の範囲内でご使用ください。この範囲を超えて、上向きや下向きにして使用することはできません。
- モニタを下方向へ 5°を超える角度に傾けて使用（設置）すると、液晶パネルが剥がれて落下し、損傷するおそれがあります。また、このような場合はサポート及び保証の対象外となります。

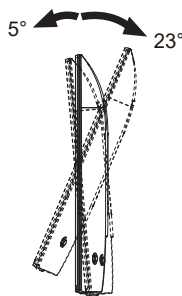

### < ディスプレイアームまたはデスクアームスタンドを使用する場合 >

- ディスプレイアームまたはデスクアームスタンドをご使用になる場合は、取り付け台の厚さを考慮の上、L部の長さが 10mm となる M4 ネジ（4 個）を使用して、しっかりと固定してください。指定の長さを超えるネジを使用すると、モニター内部の電気部品に接触し、感電または故障の原因となることがあります。

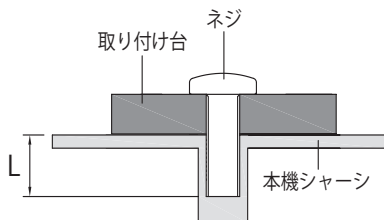

## < 画面の回転 >

### ● ProLite XUB2792UHSU

本製品は、横置きと縦置きで使用できるように設計されています。  
画面を縦置きで使用するには、縦置き表示に対応したビデオカードが必要です。

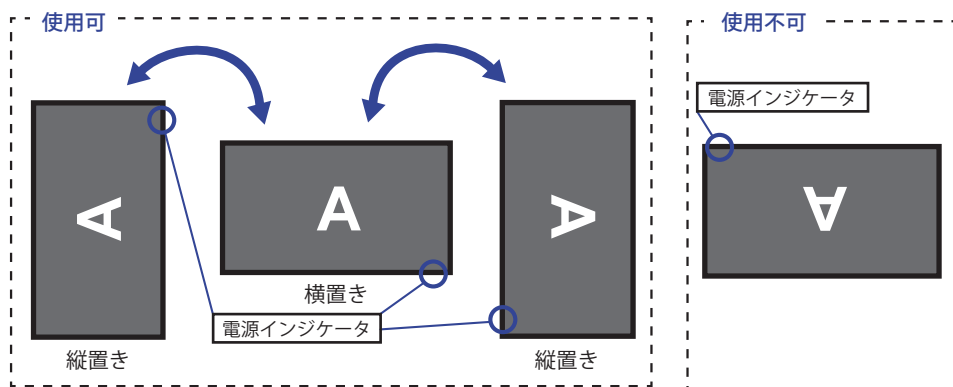

スタンド取り付け時:

- 補足**
- モニタを回転させる前にモニタの高さを調整してください。
  - 無理に回転させようとすると、回転機構を破損する原因になります。

日本語

### ● ProLite XU2792UHSU

本製品は、横置きで使用できるように設計されています。

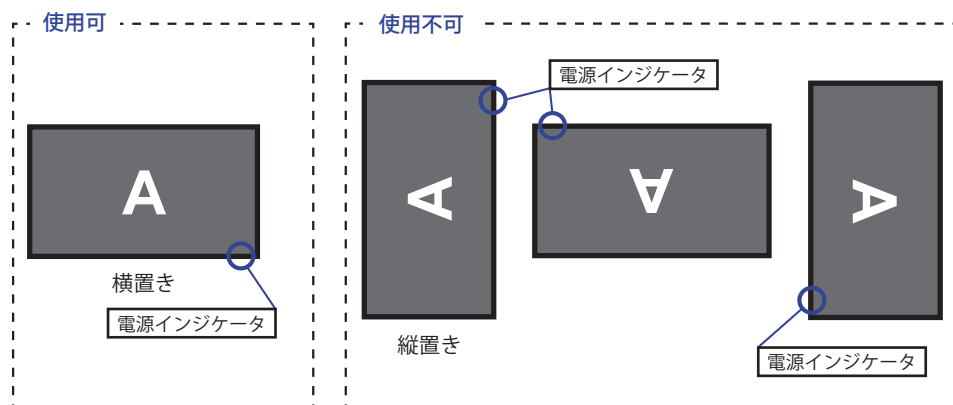

## スタンドの取り付け / 取り外し : ProLite XUB2792UHSU



### 注意

- スタンドの取り扱いには安定した台の上で行ってください。モニターが転倒・落下してけがや故障の原因となります。
- モニタに強い衝撃を与えないでください。故障の原因となります。
- スタンドの取り付けや取り外しを行う場合は、必ず電源プラグをコンセントから抜いて行ってください。感電や故障の原因となります。

### < 取り付け >

- ① スタンドネックを VESA プレートに取り付け、付属のドライバーを使ってネジを締めてから、ネジのつまみを倒します。

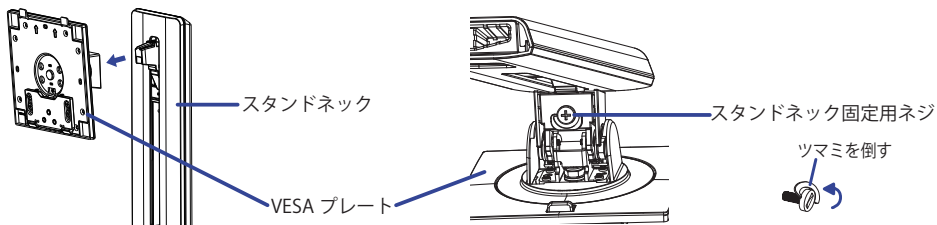

- ② スタンドネックをスタンドベースに差し込み、スタンドベース底面のネジを締めて固定し、ネジのつまみを倒します。

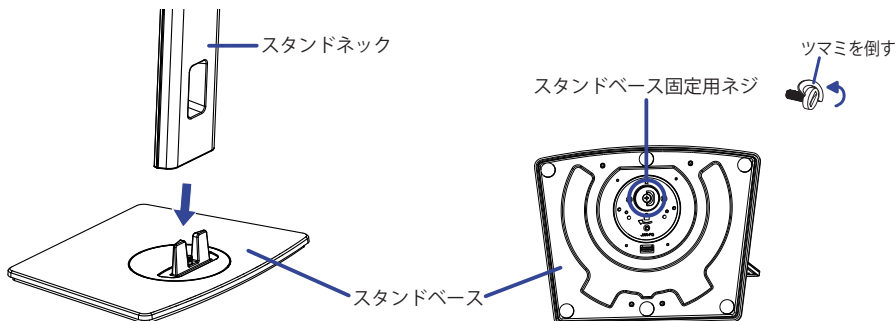

- ③ 平らで安定した台の上に、モニターの画面が傷付かないようにやわらかい布を敷き、モニターの画面を下にして置きます。
- ④ 組み立てたスタンドを、モニターの背面に取り付けます。

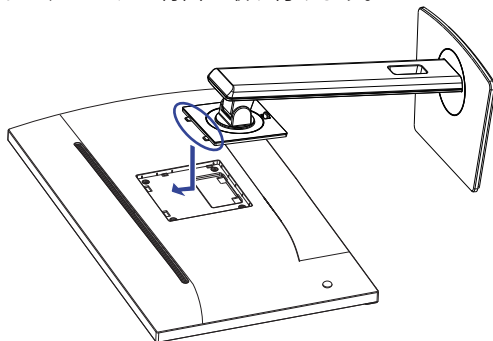

## < 取り外し >

- ① 平らで安定した台の上に、モニタの画面が傷付かないようにやわらかい布を敷き、モニタの画面を下にして置きます。
- ② 解除ボタンを図のような方向へ押しながら、モニタからスタンドを取り外します。

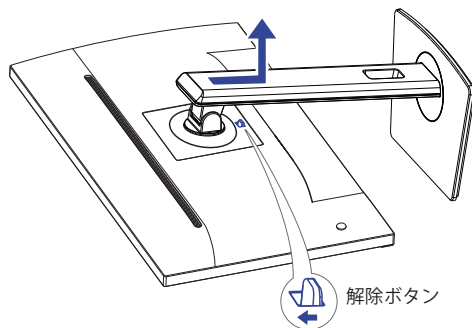

- ③ 付属のドライバーを使って VESA プレートのネジを緩め、VESA プレートを取り外します。
- ④ スタンドベース底面のネジを緩めて、スタンドネックからスタンドベースを取り外します。

## スタンドの取り付け / 取り外し : ProLite XU2792UHSU



### 注意

- スタンドの取り扱いには安定した台の上で行ってください。モニターが転倒・落下してけがや故障の原因となります。
- モニタに強い衝撃を与えないでください。故障の原因となります。
- スタンドの取り付けや取り外しを行う場合は、必ず電源プラグをコンセントから抜いて行ってください。感電や故障の原因となります。

### < 取り付け >

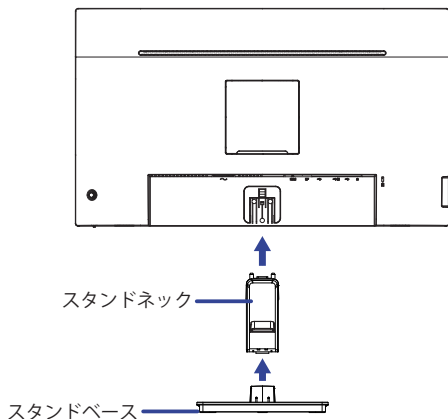

- ① 平らで安定した台の上に、モニターの画面が傷付かないようにやわらかい布を敷き、モニターの画面を下にして置きます。
- ② モニタを押さえながら、スタンドネックを取り付けます。
- ③ スタンドネックにスタンドベースを取り付けます。

### < 取り外し >

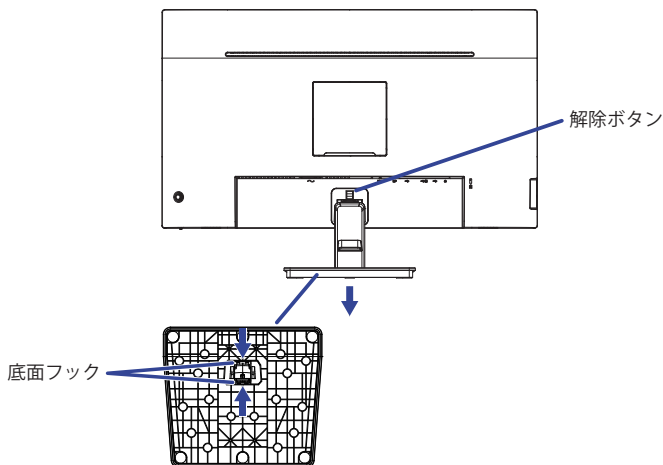

- ① 平らで安定した台の上に、モニターの画面が傷付かないようにやわらかい布を敷き、モニターの画面を下にして置きます。
- ② スタンドベース底面のフックを図のような方向へ押しながら、スタンドベースを取り外します。
- ③ モニタ背面の解除ボタンを押しながら、スタンドネックを取り外します。

## 各部のなまえ：ProLite XUB2792UHSU

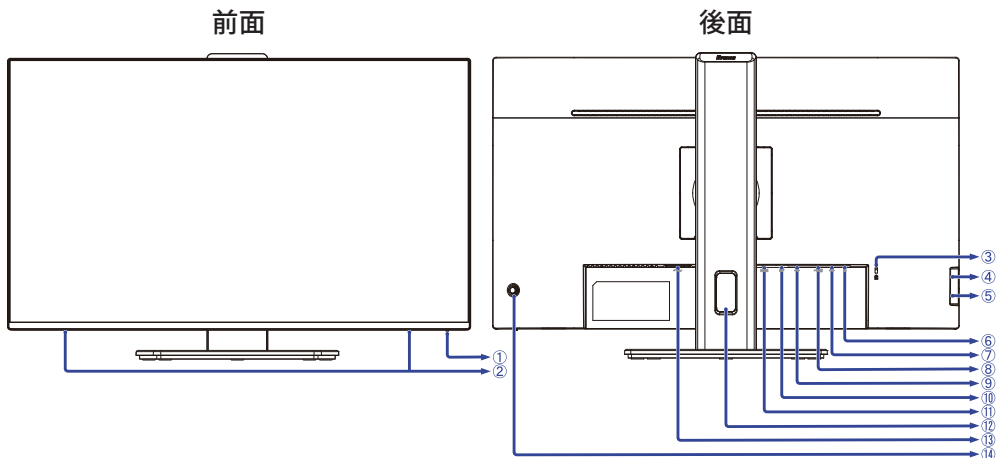

### ① 電源インジケータ

**補足** 青色点灯：通常動作時  
 橙色点灯：スタンバイモード

### ② スピーカー

### ③ 盗難防止ロック用ホール

**補足** 盗難防止のため、モニタにロックを取り付けることができます。

### ④ USB Type-A DOWN コネクタ ( USB3.2 Gen 1: 5Gbps, 5V, 900mA)

### ⑤ USB Type-A DOWN コネクタ ( USB3.2 Gen 1: 5Gbps, 5V, 900mA)

### ⑥ ヘッドホンコネクタ ( )

**補足** ヘッドホン以外の外部機器への接続はサポートしておりません。

### ⑦ USB Type-A DOWN コネクタ ( USB3.2 Gen 1: 5Gbps, 5V, 900mA)

### ⑧ USB Type-B UP コネクタ ( )

### ⑨ USB Type-C DOWN コネクタ ( USB3.2 Gen 1: 5Gbps, 5V, 3A)

### ⑩ DisplayPort コネクタ (DP)

### ⑪ HDMI コネクタ (HDMI)

### ⑫ ケーブルホール

### ⑬ 電源コード接続コネクタ (～: 交流)

### ⑭ ジョイスティック

[中央] 電源ボタン/メニュー

**補足** 軽く押すと、モニタがオンになります。  
 6秒長押しすると、モニタがオフになります。

[⇨] 上/入力選択 **ダイレクト調整**

[⇩] 下

\* [⇨] 右/音量/ミュート **ダイレクト調整**

\* [⇩] 左/サブメニュー **ショートカット**

\* モニタ画面を正面から見たときの方向を表しています。

# 各部のなまえ：ProLite XU2792UHSU

前面

後面

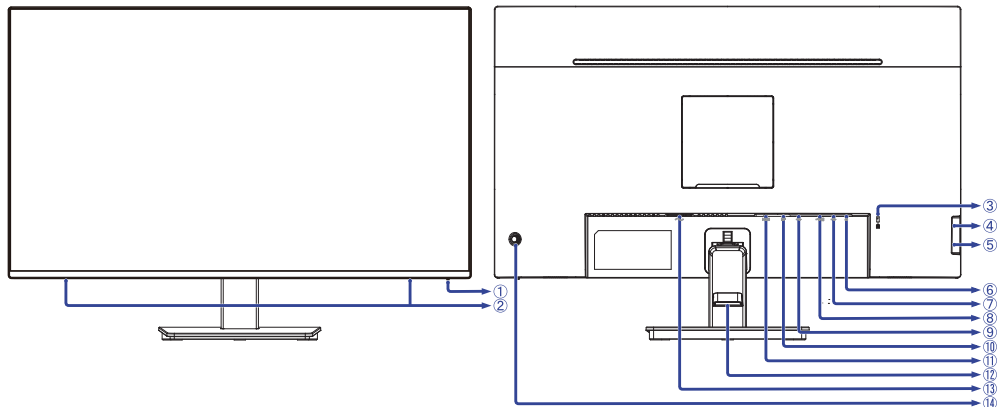

① 電源インジケータ

**補足** 青色点灯：通常動作時  
 橙色点灯：スタンバイモード

② スピーカー

③ 盗難防止ロック用ホール

**補足** 盗難防止のため、モニタにロックを取り付けることができます。

④ USB Type-A DOWN コネクタ ( USB3.2 Gen 1: 5Gbps, 5V, 900mA)

⑤ USB Type-A DOWN コネクタ ( USB3.2 Gen 1: 5Gbps, 5V, 900mA)

⑥ ヘッドホンコネクタ ( )

**補足** ヘッドホン以外の外部機器への接続はサポートしていません。

⑦ USB Type-A DOWN コネクタ ( USB3.2 Gen 1: 5Gbps, 5V, 900mA)

⑧ USB Type-B UP コネクタ ( )

⑨ USB Type-C DOWN コネクタ ( USB3.2 Gen 1: 5Gbps, 5V, 3A)

⑩ DisplayPort コネクタ (DP)

⑪ HDMI コネクタ (HDMI)

⑫ ケーブルホルダー

⑬ 電源コード接続コネクタ (～: 交流)

⑭ ジョイスティック

[中央] 電源ボタン/メニュー

**補足** 軽く押すと、モニタがオンになります。  
 6秒長押しすると、モニタがオフになります。

[⇨] 上/入力選択 **ダイレクト調整**

[⇩] 下

\* [⇨] 右/音量/ミュート **ダイレクト調整**

\* [⇩] 左/サブメニュー **ショートカット**

\* モニタ画面を正面から見たときの方向を表しています。

## コンピュータとの接続





### 警告

- 安全のため、必ずアースリード（黄 / 黄緑）を接地してください。アース接続は、電源プラグをコンセントにつなぐ前におこなってください。また、アースを外す場合は、電源プラグをコンセントから抜いてからおこなってください。順番を間違えると、感電の原因となります。
- アースリードをコンセントに挿入、接触させないでください。火災や感電の原因となります。



### 注意

- 信号ケーブルはご使用になるコンピュータによって異なります。誤った接続をするとモニターやコンピュータの故障の原因となることがあります。
- 周辺機器への取り付けや取り外しをおこなう場合は、必ず電源プラグをコンセントから抜いておこなってください。感電や故障の原因となることがあります。
- 付属のケーブル以外のケーブルを使用すると不具合が発生することがあります。

- ① モニタおよびコンピュータの電源が「オフ」であることを確認します。
- ② DisplayPort ケーブルをモニターとコンピュータに接続します。
- ③ HDMI接続ができるAV機器を使用する場合は、HDMIケーブルをモニターとAV機器に接続します。
- ④ USB機能を使用する場合は、USBケーブルの  コネクタをモニターに、USBケーブルの  コネクタをコンピュータに接続します。  
外付けの大容量HDDを使用する場合は外部電源が必要です。必ず電源に接続してください。
- ⑤ 電源コードを電源コード接続コネクタに接続してから、コンセントに接続します。この際、アースの接続は必ず電源プラグをコンセントにつなぐ前に行ってください。
- ⑥ モニタおよびコンピュータ等の電源を「オン」にします。

[ 接続例 ]

## ● ProLite XUB2792UHSU

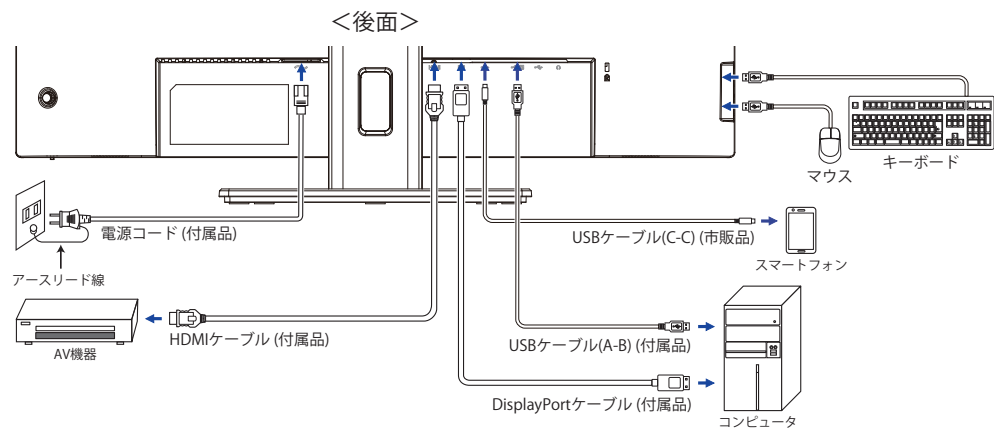

### [ ケーブルをまとめる ]

ケーブル類をケーブルホールに通して、図のようにまとめます。

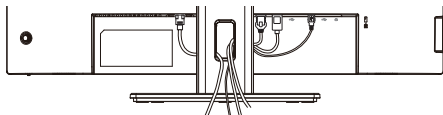

[ 接続例 ]

## ● ProLite XU2792UHSU

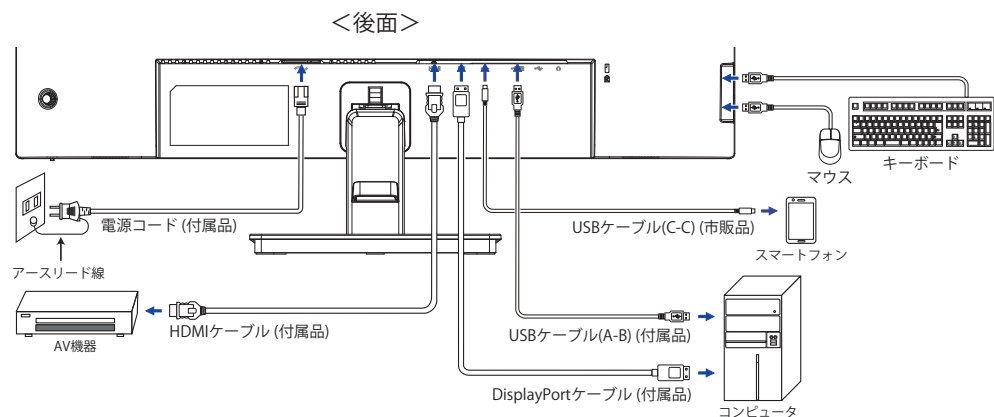

### [ ケーブルをまとめる ]

ケーブル類をケーブルホルダーに通して、図のようにまとめます。

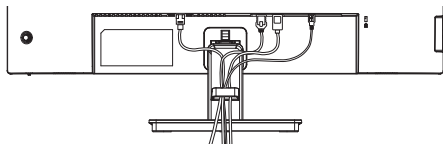

## コンピュータとの接続解除

- ① モニタおよびコンピュータの電源が「オフ」であることを確認します。
- ② 電源コードをコンセントから取り外し、次にモニタから取り外します。
- ③ USB ケーブルをコンピュータとモニタから取り外します。
- ④ 信号ケーブルをコンピュータとモニタから取り外します。

## コンピュータの設定

### ■ 信号タイミング

本製品がサポートしているお好みの解像度（P.36「対応信号タイミング」参照）に設定してください。

## モニタの高さ / 角度調節：ProLite XUB2792UHSU



### 注意

- 角度調節の際、液晶パネル面を押さないでください。液晶パネルを破損し、最悪の場合、液晶パネルが割れるおそれがあります。
- 角度調節の際、スタンド可動部のスキ間に指を入れしないでください。ケガの原因となることがあります。
- 高さ調節の際、モニタ下部とスタンドベースの間に手を入れているときに、モニタを勢いよく下げないでください。ケガの原因となることがあります。



■ 液晶モニタは、正面から見る画面が一番きれいに見えます。高さや傾きを調節して、見やすい位置でご使用ください。

■ 高さ調節や角度調節の際は、モニタの左右を持っておこなってください。

■ 高さ調節範囲は 150mm、角度調節範囲は左右各 45°、上方向 23°、下方向 5°です。

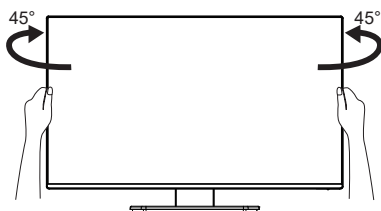
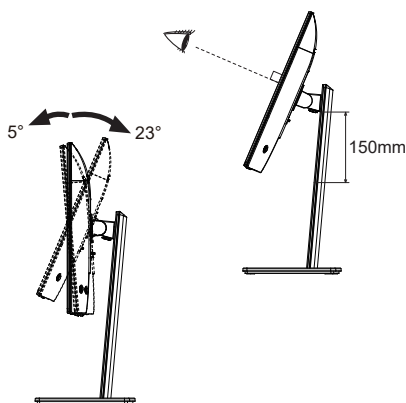



### 注意

- 角度調節の際、液晶パネル面を押さないでください。液晶パネルを破損し、最悪の場合、液晶パネルが割れるおそれがあります。
- 角度調節の際、スタンド可動部のスキ間に指を入れないでください。ケガの原因となることがあります。

- 液晶モニタは、正面から見る画面が一番きれいに見えます。
- 角度調節の際は、倒れないようにスタンド部を必ず押さえてください。
- 調節範囲は上方向 20°、下方向 4°です。
- 画面の角度は 10°以内にとると目の疲れ等なく、最適に使用することができます。傾きを調節して、見やすい位置でご使用ください。

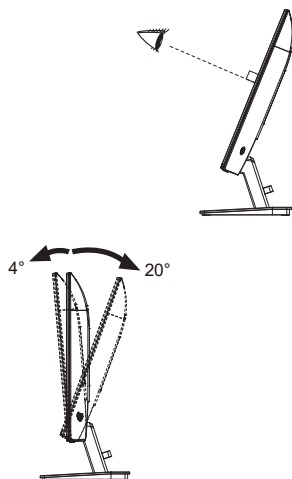

# 操作手順

P.36の「対応信号タイミング」にて、最良の状態になるようにあらかじめ調整してありますが、接続するコンピュータの種類により調整が必要になる場合があります。そのようなときは次の手順に従って操作を行ってください。

オンスクリーン表示の工場出荷設定言語は英語表示になっています。お好みにより言語を選択してください。なお、ここでは日本語表示で説明しています。

- ① ジョイスティック [中央] を押すと、メインメニューが表示されます。



- ② ジョイスティックを左右 [⇐/⇒] に傾けてメイン項目を選択し、再びジョイスティックを押すと、サブメニューが表示されます。
- ③ ジョイスティックを上下 [⇑/⇓] に傾けて調整 / 設定したいサブ項目を選択し、ジョイスティックを押します。
- ④ ジョイスティックを左右 [⇐/⇒] に傾けて調整 / 設定をおこないます。
- ⑤ 終了するときには、ジョイスティックを押してから左 [⇐] に傾けて終了します。オンスクリーン表示が消えると、調整や設定の内容が自動的に記憶されます。

例えばオンスクリーン表示 (OSD) の垂直位置を調整したいときは、まずメイン項目の "  OSD " を選択し、ジョイスティックを押します。次にジョイスティックを上下 [⇑/⇓] に傾けてサブ項目の " OSD 垂直位置 " を選択し、再びジョイスティックを押します。調整画面が表示されますので、ジョイスティックを左右 [⇐/⇒] に傾けてお好みの画面に調整します。

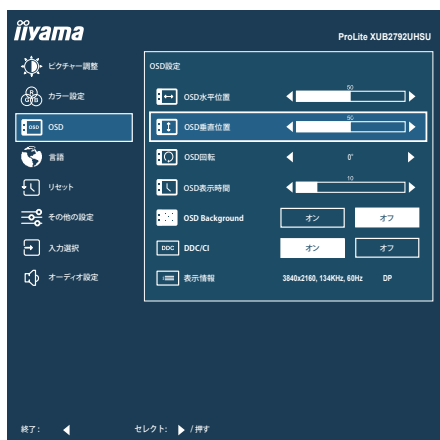

ジョイスティックを押してから最後に左 [⇐] に傾けると、オンスクリーン表示が消え、設定が記憶されます。

- 補足**
- 調整中にジョイスティックの操作を中止すると、" OSD 表示時間 " の設定時間後にオンスクリーン表示が消えます。また、ジョイスティックを左 [⇐] に傾けるたびに前のメニュー画面に戻っていき、最後にはオンスクリーン表示を消すことができます。
  - オンスクリーン表示が消えると同時に調整内容が記憶されます。この間に電源を「オフ」にしないでください。

## 調整メニューの内容

言語(Language)で日本語表示を選択した場合を黒色、英語表示を選択した場合を青色にて記載しています。



調整項目	画面の状態	ジョイスティック
輝度 *2 Brightness	暗すぎる 明るすぎる	
コントラスト Contrast	弱すぎる 強すぎる	
ECO Eco <span style="background-color: #0056b3; color: white; padding: 2px;">ショートカット</span>	オフ	ノーマル
	モード 1	バックライトの明るさを抑え、消費電力を低減します。
	モード 2	モード 1 よりバックライトの明るさを抑え、消費電力を更に低減します。
	モード 3	モード 2 よりバックライトの明るさを抑え、消費電力を更に低減します。
Adv. コントラスト Adv. Contrast	オン	コントラスト比を改善します。
	オフ	標準
オーバードライブ Overdrive	オフ / 1 / 2 / 3 / 4 / 5 応答速度を改善します。 レベルが上がると応答速度が速くなります。	
X-res Technology X-Res Technology	オフ	標準
	ソフト	映像の輪郭を強調します。
	ミドル	ソフトより映像の輪郭を更に強調します。
	ハード	ミドルより映像の輪郭を更に強調します。
DPS DPS	オン	DPS(Dynamic Power Saving) が有効になり、バックライトの明るさを抑えます。
	オフ	DPS(Dynamic Power Saving) が無効になり、バックライトが最適な明るさに戻ります。
<b>補足</b>	本製品は、DPS 機能を備えた環境に優しい設計が特徴です。初期設定は「オン」になっており、画面が若干暗く感じられることがあります。その場合は「オフ」を選択すると、最適な明るさになります。	

\*1 有効になっている他の調整項目が作用し、調整や設定ができない場合があります。詳細は、下記の調整項目対応表をご覧ください。

\*2 暗い部屋などで使用して画面がまぶしい場合は、“輝度”を調整してください。

## ショートカット

以下の操作で、特定メニューへのショートカットが可能です。



● ECO：メニュー画面を表示していないときにジョイスティックを左 [⇐] に傾け、“ECO”を選択します。

### ■ 調整項目対応表

有効になっている項目 選択する項目	ピクチャー調整		カラー設定	
	ECO	Adv. コントラスト	i-Style Color	Blue Light Reducer
			標準 ゲーム 映画 風景 テキスト	
輝度	×	×	×	○
コントラスト	○	×	×	○
ECO	○	○	×	○
Adv. コントラスト	○	○	×	○
オーバードライブ	○	○	×	○
X-res Technology	○	○	○	○
DPS	○	×	×	×

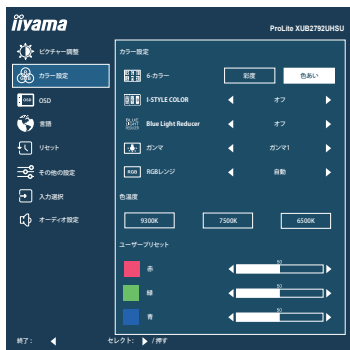
○：調整可 ×：調整不可



調整項目		画面の状態		ジョイスティック
6- カラー *1,2 6-Axis	彩度	赤 黄 緑 シアン 青 マゼンタ	弱すぎる 強すぎる	 
	色あい	赤 黄 緑 シアン 青 マゼンタ	弱すぎる 強すぎる	 
i-Style Color *1 i-Style Color	オフ	i-Style Color 以外のカラー調整で設定された状態に戻ります。		
	標準	標準		
	ゲーム	ゲームをするときなどに最適です。		
	映画	映画を鑑賞するときなどに最適です。		
	風景	屋外の風景を表示するときなどに最適です。		
	テキスト	文章を作成するときなどに最適です。		
Blue Light Reducer *2 Blue Light Reducer	オフ	ノーマル		
	モード 1	ブルーライトを軽減します。		
	モード 2	ブルーライトをモード 1 より軽減します。		
	モード 3	ブルーライトをモード 2 より軽減します。		
ガンマ *2 Gamma	ガンマ 1			
	ガンマ 2			
	ガンマ 3			
RGB レンジ RGB Range	自動	カラースケール信号を自動的に選択します。		
	フル	フルレンジカラースケール信号用		
	リミテッド	制限されたカラースケール信号用		



## カラー設定 Color Settings

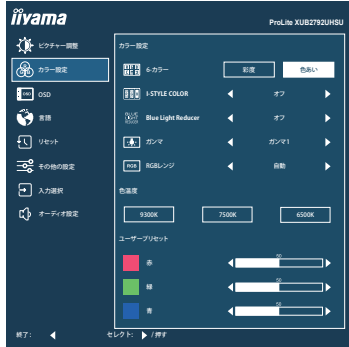

調整項目	画面の状態		ジョイスティック
色温度 * <sup>1</sup> Color Temperature	9300K	寒色	
	7500K	標準	
	6500K	暖色	
ユーザープリセット * <sup>1</sup> User Preset	赤	弱すぎる	
	緑	強すぎる	
	青		

\*<sup>1</sup> “Blue Light Reducer” が設定されているときは無効になります。

\*<sup>2</sup> “i-Style Color” が設定されているときは無効になります。

### ショートカット

以下の操作で、特定メニューへのショートカットが可能です。

- i-Style Color：メニュー画面を表示していないときにジョイスティックを左 [⇐] に傾け、“i-Style Color” を選択します。
- Blue Light Reducer：メニュー画面を表示していないときにジョイスティックを左 [⇐] に傾け、“Blue Light Reducer” を選択します。

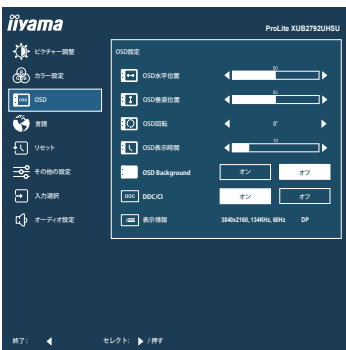

調整項目	画面の状態		ジョイスティック
OSD 水平位置 OSD Horizontal Position	OSD が左に寄っている OSD が右に寄っている		
OSD 垂直位置 OSD Vertical Position	OSD が下に寄っている OSD が上に寄っている		
OSD 回転 * OSD Rotate	OSD を回転します。 0° / +90° / -90°		
OSD 表示時間 OSD Time	5 ~ 60 秒までの間で OSD のオフタイマーを設定 します。		
OSD Background OSD Background	オン	OSD の背景を透過させます。	
	オフ	標準	
DDC/CI DDC/CI	オン	DDC/CI 機能を有効にします。	
	オフ	DDC/CI 機能を無効にします。	
表示情報 Display Information	<p>コンピュータのグラフィックカードから入ってくる現在の入力信号関連の情報を表示します。</p> <p><b>補足</b> 解像度とリフレッシュ速度の変更に関する詳細については、グラフィックカードのユーザーガイドをご覧ください。</p>		

\* ProLite XUB2792UHSU

+90°：モニタを右に回転させて縦置きで使用するとき最適です。

-90°：モニタを左に回転させて縦置きで使用するとき最適です。

 言語  
Language



調整項目	画面の状態			
言語 Language	English	英語表示	Español	スペイン語表示
	Français	フランス語表示	Nederlands	オランダ語表示
	Deutsch	ドイツ語表示	Český	チェコ語表示
	Italiano	イタリア語表示	Русский	ロシア語表示
	Polski	ポーランド語表示	日本語	日本語表示

 リセット  
Recall



調整項目	画面の状態
リセット Recall	工場出荷設定に戻します。

## その他の設定 Miscellaneous



調整項目	画面の状態		ジョイスティック
シャープネス Sharp and Soft	1 2 3 4 5 6 1～6（シャープ→ソフト）まで設定されています。		右 [⇨] に傾けると昇順に移動し、左 [⇩] に傾けると降順に移動します。
画面モード Video Mode Adjust	フルスクリーン	全画面表示	
	アスペクト	アスペクト比に拡大表示	
	ドットバイドット	ドットバイドット表示	
オープニングロゴ Opening Logo	オン	電源を入れたときに、ロゴを表示します。	
	オフ	電源を入れたときに、ロゴを表示しません。	
LED LED	オン	電源インジケータを点灯します。	
	オフ	電源インジケータを消灯します。	
<b>補足</b> 電源インジケータの光が気になる場合にご使用ください。			
USB BC USB BC	オン	モニタがスタンバイモードになっていても、USB 機器を充電できます。	
	オフ	モニタがスタンバイモードになっているときは、USB 機器を充電できません。	
<b>補足</b> モニタの電源をオフにすると、本機能をオンにしても USB 機器は充電できません。本機能がオフのときは、待機電力を削減するためにモニタがスタンバイモードになっていても、USB 機器は動作しません。USB 機器を動作させる場合は、本機能をオンにしてください。			

## 入力選択 Input Select

ダイレクト調整

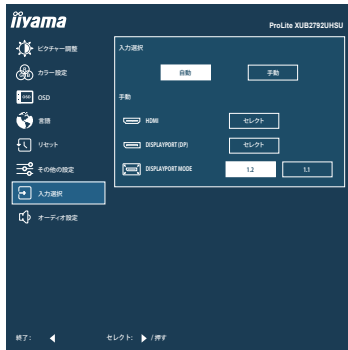

調整項目

画面の状態

入力選択  
Input Source

自動	映像入力を自動的に切り替えます。	
手動	HDMI	映像入力を HDMI 入力に切り替えます。
	DisplayPort	映像入力を DisplayPort 入力に切り替えます。
	DisplayPort Mode	1.2 DisplayPort バージョン 1.2 を設定します。 1.1 DisplayPort バージョン 1.1 を設定します。

**補足** 「自動」は、入力されている信号のいずれかを自動的に選択します。  
スタンバイモードになっているコンピュータからの信号には、切り替えできません。  
また、「手動」で切り替えた入力信号は固定され、他の信号は自動選択されません。

## ダイレクト調整



メニュー画面を表示する手間を省き、次の操作で直接設定画面に入ることができます。

● 入力選択：メニュー画面を表示していないときに、ジョイスティックを上 [⇧] に傾けます。



## オーディオ設定 Audio Settings



調整項目	画面の状態		ジョイスティック
音量 Volume	音量が小さい 音量が大きい		 
ミュート Mute Audio	オン	一時的に音を消します。	
	オフ	元の音量に戻します。	

### ダイレクト調整

メニュー画面を表示する手間を省き、次の操作で直接、調整 / 設定画面に入ることができます。

- 音量：メニュー画面を表示していないときに、ジョイスティックを右 [⇨] に傾けます。
- ミュート：メニュー画面を表示していないときに、ジョイスティックを右 [⇨] に 3 秒間傾け続けます。

## ■ ロック機能

### <OSD メニュー>

不用意な設定変更などを防ぐため、OSD メニューを表示をさせないようにします。

1. モニタの電源がオンになっていることを確認します。
2. ジョイスティックを下[▽]に約10秒間傾け続けます。画面に“OSD ボタンロック中”と表示され、OSD メニューの表示ができなくなります。
3. 解除するには2と同様の操作をおこないます。画面に“OSD ボタンロック解除”と表示されると、OSD メニューが再び表示できるようになります。

### <電源ボタン機能>

不用意な電源操作などを防ぐため、電源ボタン機能を無効にします。

1. モニタの電源がオンになっていることを確認します。
2. ジョイスティックを上[△]に約10秒間傾け続けます。画面に“電源ボタンロック中”と表示され、電源ボタン機能が無効になります。
3. 解除するには2と同様の操作をおこないます。画面に“電源ボタンロック解除”と表示されると、電源ボタン機能が再び有効になります。

## スタンバイ機能

本製品のスタンバイ機能は、一定時間コンピュータを使用しないときに、モニタの消費電力を自動的に抑えることができます。この機能は次のモードを備えており、モードの時間設定等はコンピュータ側でおこないます。

### ■ スタンバイモード

コンピュータからのビデオ信号がオフ状態になるとスタンバイモード（消費電力 0.5W\* 以下）となり、画面が暗くなるとともに電源インジケータが橙色に点灯します。この状態でマウスまたはキーボードを操作すると、画面は数秒後に表示され通常動作状態に戻ります。

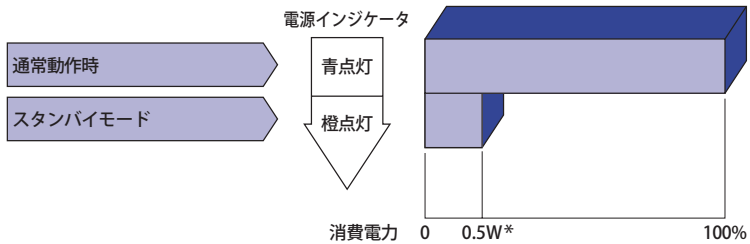

\* USB 機器未接続時

# 故障かなと思ったら

「故障かな？」と思ったら次の順番で調べてみてください。

1. 「操作手順」に従い症状に合わせて調整してみてください。なお、映像が出ない場合は2へ進んでください。
2. 調整項目にない、または調整しても症状が解消されない場合は次のチェックをしてみてください。
3. もしここに記載されていないような症状が起こったり、記述通りのチェックをしても症状が消えなかったときは、モニタの使用を中止し電源プラグをコンセントから抜いて、お買い上げになった販売店または iiyama サポートセンターにご連絡ください。

## 症状

## チェックポイント

- ① 映像が出ない  
(電源インジケータ点灯せず)  
(電源インジケータ青色)
- 電源コードが確実に接続されていますか？
  - 電源ボタンが「オン」になっていますか？
  - 電源コンセントに電気がきていますか？別の機器で確認してください。
  - ブランクスクリーンセーバーが作動中ではありませんか？マウスやキーボードを触ってみてください。
  - 輝度およびコントラストが最小になっていませんか？
  - コンピュータの電源は入っていますか？
  - 信号ケーブルが確実に接続されていますか？
  - コンピュータの信号タイミングがモニタの仕様に合っていますか？
- (電源インジケータ橙色)
- スタンバイモードになっていませんか？マウスやキーボードを触ってみてください。
  - コンピュータの電源は入っていますか？
  - 信号ケーブルが確実に接続されていますか？
  - コンピュータの信号タイミングがモニタの仕様に合っていますか？
- ② 画面が乱れている
- 信号ケーブルが確実に接続されていますか？
  - コンピュータの信号タイミングがモニタの仕様に合っていますか？
- ③ 画面の位置が片寄っている
- コンピュータの信号タイミングがモニタの仕様に合っていますか？
- ④ 画面が明るすぎる／暗すぎる
- コンピュータの映像出力レベルがモニタの仕様に合っていますか？
- ⑤ 画面が揺れる
- 電源電圧は正常ですか？タコ足配線はやめてください。
  - コンピュータの信号タイミングがモニタの仕様に合っていますか？
- ⑥ 音が出ない
- オーディオ機器(コンピュータ等)の電源は入っていますか？
  - 音量が最小になっていませんか？
  - ミュート(消音)になっていませんか？
  - オーディオ機器の音声出力レベルがモニタの仕様に合っていますか？
- ⑦ 音が大きい／小さい
- オーディオ機器の音声出力レベルがモニタの仕様に合っていますか？

# クリーニング



## 警告

- 万一、モニタ内部に異物または水などの液体が入ったときは、すぐに電源を切り、電源プラグをコンセントから抜いて販売店または iiyama サポートセンターにご連絡ください。そのまま使用すると火災や感電または故障の原因となります。
- 安全のため、必ず電源を切り、電源プラグをコンセントから抜いておこなってください。感電の原因となることがあります。



## 注意

- モニタにアルコールや消毒薬等を直接吹き付けたり、モニタの近くで使用しないでください。また、アルコールや消毒薬等を含んだ布やシート等でモニタを拭かないでください。キャビネットの変色や変質、ひび割れ等の損傷、液晶パネル表面処理の損傷及び部品の劣化につながることがあります。
- モニタ（液晶パネル / キャビネット / コネクタ端子）や付属品を傷めないために、次の溶剤やクリーニングシート等は使用しないでください。キャビネットの変色や変質、ひび割れ等の損傷、液晶パネル表面処理の損傷及び部品の劣化につながるおそれがあります。  
ベンジン、シンナー、アルコール、漂白剤、過酸化水素、アセトン、塩化メチレン、トルエン、アンモニア、次亜塩素酸ナトリウム水溶液（塩素系漂白剤）、次亜塩素酸水、酸性 / アルカリ性の溶剤、ワックス、研磨剤、OA クリーナー、ガラスクリーナー、ティッシュペーパー、ウェットティッシュ、化学ぞうきん、クリーニングペーパー等

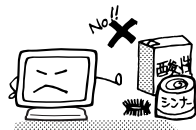

## 補足

- 液晶パネル表面は傷つきやすいので、硬い物でこすったり、ひっかいたりしないでください。
- 液晶パネルに水滴等をつけたまま放置しないでください。水滴等がついた場合はすぐに乾いた柔らかい布で拭きとってください。放置すると液晶パネルの変色や染みの原因になります。また、水分が内部に入ると故障の原因になります。
- キャビネットにゴムやビニール製品などを長時間接触させたままにしないでください。変質したり、塗料がはげるなどの原因となります。

## ● 通常のお手入れ

柔らかい清潔な布でやさしく乾拭きしてください。

汚れがひどい場合は、水で十分に薄めた中性洗剤に浸してから固く絞った布で汚れを拭きとり、素早く乾いた柔らかい布で拭いてください。

## ● アルコール消毒について

アルコール消毒は、キャビネットの変色や変質、ひび割れ等の損傷、液晶パネル表面処理の損傷及び部品の劣化につながるおそれがあります。ご使用の前後に、モニタから離れた場所で手指消毒をするなどしてご対応ください。

やむを得ずモニタをアルコール消毒する場合は、上記の警告・注意事項について、あらかじめご了承ください。また、頻繁なアルコール消毒は避けてください。

# アフターサービス

## 保証書 / 保証期間について

- 本製品の保証書は、付属のセーフティ & クイックスタートガイドに記載されています。
- 保証書の「販売店名・お買い上げ日」などの所定事項の記入および記載内容をご確認いただき、大切に保管してください。
- 保証期間はお買い上げ日より3年間です。  
尚、本製品を「ディスプレイ延長保証のお申込み」サイトからご登録頂くことで、保証期間を5年かつ製品使用時間 30,000 時間以内に延長いたします。  
詳しくはサポートサイト：<https://www.mouse-jp.co.jp/store/iiyama/support.aspx> をご覧下さい。  
ただし、保証期間内でも有料修理とさせていただきます場合があります。詳しくは、付属のセーフティ & クイックスタートガイドの<保証条件>をご確認ください。

## 修理サービス

- 「故障かなと思ったら」でチェックしても症状が解消されない場合は、お買い上げの販売店または iiyama サポートセンターへご連絡ください。
- 修理や点検のためモニタを輸送される時は、専用の梱包箱、クッションをご使用ください。他の梱包材料を使って輸送した場合、モニタが破損したり、故障の原因となることがあります。なおこの事由による修理は保証期間内であっても有料となります。  
お手元に専用の梱包材料がない場合は、送付前に必ず iiyama サポートセンターまでご連絡ください。
- 本製品の補修用性能部品（製品の機能を維持するために必要な部品）は、製造終了後5年間保有することを基本としております。しかし、部品によっては稀に5年間保有することができない場合や標準品とは違う同等品となる場合もございますのであらかじめご了承ください。また、補修用性能部品の5年間の保有期間が経過した後でも、故障箇所によっては修理可能な場合がありますので、お買い上げの販売店または iiyama サポートセンターにご相談ください。
- 修理の際に弊社品質基準に適合した再生部品を使用することがございます。あらかじめご了承ください。

## リサイクル / 廃棄について

- 本製品を、ごみ廃棄場で処分される一般のごみといっしょに捨てないでください。
- 製品を弊社以外へ廃棄する際は、地方自治体の条例または規則に従ってください。
- 本製品を一般家庭でご使用の場合は、弊社が業務委託しているリネットジャパンリサイクル株式会社にて無償で回収・再資源化いたします。ただし、本製品を事業所でご使用の場合は、対象外となります。
- リサイクル / 廃棄の詳細については弊社ホームページをご覧ください。iiyama サポートセンターリサイクル受付へお問い合わせください。

リサイクル / 廃棄についてのお問い合わせ  
iiyama サポートセンター リサイクル受付

TEL 03-6636-4312



このマークが表示されている弊社製品は、弊社が業務委託しているリネットジャパンリサイクル株式会社にて無償で回収・再資源化いたします。  
詳細は弊社ホームページをご参照ください。

URL: <https://www.mouse-jp.co.jp/store/brand/iiyama/>

# 付録

仕様および外観は改良のため、予告なく変更することがあります。

## 一般仕様：ProLite XUB2792UHSU-B6

サイズカテゴリ	27 型	
液晶 パネル	パネル方式	IPS 方式パネル
	サイズ	対角 68.5cm (27 型)
	画素ピッチ	水平 0.155mm × 垂直 0.155mm
	輝度	350cd/m <sup>2</sup> (標準)
	コントラスト比	1300 : 1 (標準), Adv. コントラスト機能有
	視野角	左右各 89°, 上下各 89° (標準)
応答速度	4ms (グレー←→グレー)	
最大表示色	約 10.7 億色	
走査周波数	水平 : 30 ~ 140kHz 垂直 : 40 ~ 60Hz	
解像度	3840 × 2160 (最大), 8.3 MegaPixels	
サポートされている 最大解像度	HDMI : 3840 × 2160, 60Hz DisplayPort : 3840 × 2160, 60Hz	
信号入力コネクタ	HDMI, DisplayPort	
入力映像信号	HDMI, DisplayPort	
USB 規格	USB3.2 Gen 1 (5Gbps, DC5V, 3A/900mA)	
USB 内蔵ポート コネクタ形状	1 Upstream : Type-B 4 Downstream : Type-A (DC5V, 900mA) × 3, Type-C (DC5V, 3A) × 1	
ヘッドホンコネクタ *1	ø 3.5mm ステレオミニジャック	
スピーカー	2W × 2 (アンプ付きステレオスピーカー)	
最大表示範囲	水平 : 596.7mm 垂直 : 335.7mm	
入力電源	AC100 ~ 240V 50/60Hz 1.5A	
消費電力 *2	34W (標準) スタンバイモード : 0.5W (最大), オフモード : 0.3W (最大)	
外形寸法	614.5 (幅) × 397.5 ~ 547.5 (高) <sup>*3</sup> × 209.5 (奥行)mm	
重量	6.3kg	
高さ調節範囲	150mm	
角度調節範囲	チルト 上方向 : 23° 下方向 : 5° スウィーベル 左右方向 : 各 45° 回転 時計回り / 反時計回り : 各 90°	
環境条件	動作時 : 温度 5 ~ 35°C 湿度 10 ~ 80% (結露なきこと) 保管時 : 温度 - 20 ~ 60°C 湿度 10 ~ 90% (結露なきこと)	
適合規格	TCO Certified, CE, TÜV, VCCI, PSE	

**補足** \*1 ヘッドホン以外の外部機器への接続はサポートしておりません。

\*2 USB 機器未接続時

\*3 モニタ上部までの高さ

## 一般仕様：ProLite XU2792UHSU-B6

サイズカテゴリ	27 型	
液晶 パネル	パネル方式	IPS 方式パネル
	サイズ	対角 68.5cm (27 型)
	画素ピッチ	水平 0.155mm × 垂直 0.155mm
	輝度	350cd/m <sup>2</sup> (標準)
	コントラスト比	1300 : 1 (標準), Adv. コントラスト機能有
	視野角	左右各 89°, 上下各 89° (標準)
	応答速度	4ms (グレー←→グレー)
最大表示色	約 10.7 億色	
走査周波数	水平 : 30 ~ 140kHz 垂直 : 40 ~ 60Hz	
解像度	3840 × 2160 (最大), 8.3 MegaPixels	
サポートされている 最大解像度	HDMI : 3840 × 2160, 60Hz DisplayPort : 3840 × 2160, 60Hz	
信号入力コネクタ	HDMI, DisplayPort	
入力映像信号	HDMI, DisplayPort	
USB 規格	USB3.2 Gen 1 (5Gbps, DC5V, 3A/900mA)	
USB 内蔵ポート コネクタ形状	1 Upstream : Type-B 4 Downstream : Type-A (DC5V, 900mA) × 3, Type-C (DC5V, 3A) × 1	
ヘッドホンコネクタ *1	ø 3.5mm ステレオミニジャック	
スピーカー	2W × 2 (アンプ付きステレオスピーカー)	
最大表示範囲	水平 : 596.7mm 垂直 : 335.7mm	
入力電源	AC100 ~ 240V 50/60Hz 1.5A	
消費電力 *2	34W (標準) スタンバイモード : 0.5W (最大), オフモード : 0.3W (最大)	
外形寸法	614.5 (幅) × 439.5 (高) × 190.0 (奥行)mm	
重量	4.7kg	
チルト角度	上方向 : 20° 下方向 : 4°	
環境条件	動作時 : 温度 5 ~ 35°C 湿度 10 ~ 80% (結露なきこと) 保管時 : 温度 - 20 ~ 60°C 湿度 10 ~ 90% (結露なきこと)	
適合規格	TCO Certified, CE, TÜV, VCCI, PSE	

**補足** \*1 ヘッドホン以外の外部機器への接続はサポートしていません。

\*2 USB 機器未接続時

## 外形寸法図：ProLite XUB2792UHSU

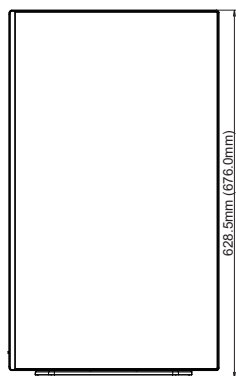
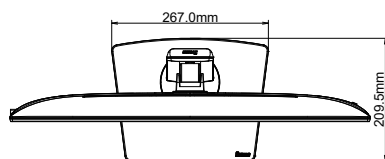
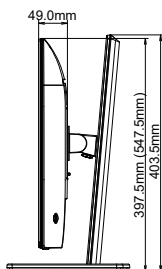
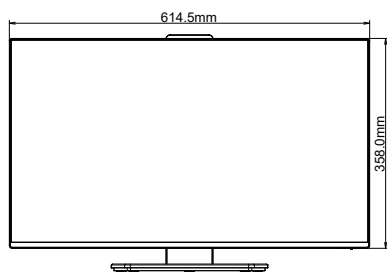

( ) : 高さ調節最大時

## 外形寸法図：ProLite XU2792UHSU

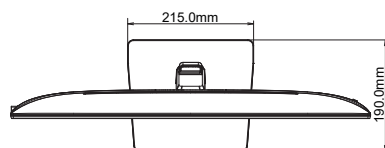
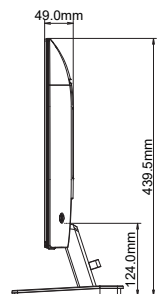
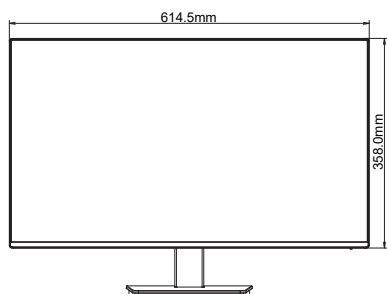

## 対応信号タイミング

ビデオモード	水平周波数	垂直周波数	ドットクロック
800 × 600	37.879kHz	60.317Hz	40.000MHz
1024 × 768	48.363kHz	60.004Hz	65.000MHz
1280 × 1024	63.981kHz	60.020Hz	108.000MHz
1920 × 1080	67.500kHz	60.000Hz	148.500MHz
1920 × 1200	74.038kHz	59.950Hz	154.000MHz
1920 × 2160	135.000kHz	60.000Hz	297.000MHz
3840 × 2160	67.430kHz	29.970Hz	296.700MHz
	133.313kHz	59.997Hz	533.250MHz
	135.000kHz	60.000Hz	594.000MHz

## お客様の個人情報の管理および利用について

---

当社は、お客様の個人情報について、「個人情報の保護に関する法律」および「個人情報の保護に関する法律についての経済産業分野を対象とするガイドライン」に準拠し、取り扱いを定めて、適切に管理、利用いたします。

当社が定める「個人情報保護方針」は、下記 URL からご確認ください。

URL: <https://www.mouse-jp.co.jp/store/privacy/privacy.aspx>

## 株式会社マウスコンピューター

- 製品の取り扱いおよび修理についてのお問い合わせ

### iiyama サポートセンター

24 時間 365 日サポート対応

TEL 03-6636-4312

FAX 03-6636-4341

特定化学物質の含有情報は下記の弊社サイトに掲載しています。

URL: <https://www.mouse-jp.co.jp/store/iiyama/support/jmos.aspx>

サポートの最新情報(連絡先等)は弊社サポートサイトに掲載しています。

お問い合わせの前に、サポートサイトにてご確認ください。

URL: <https://www.mouse-jp.co.jp/store/iiyama/support.aspx>