

取扱説明書

ProLite

LCD Monitor

ProLite XB2493HSU

ProLite XB2793HSU

ProLite XB2793QSU

ProLite X2493HSU

ProLite X2793HSU

ProLite X2793QSU

重要



ご使用になる前に必ずこの取扱説明書をお読
みになり、正しく安全にお使いください。
お読みになった後は、大切に保管してください。

日本語



警告表示について

本書では、次のような表示をしています。表示の内容をよく理解してから本文をお読みください。

 警告	この表示を無視して、誤った取り扱いをすると、人が死亡または重傷を負う可能性が想定される内容を示しています。
 注意	この表示を無視して、誤った取り扱いをすると、人が傷害を負う可能性が想定される内容および物的損害のみの発生が想定される内容を示しています。

VCCI (電波障害自主規制)

この装置は、クラス B 情報技術装置です。この装置は、家庭環境で使用することを目的としていますが、この装置がラジオやテレビジョン受信機に近接して使用されると、受信障害を引き起こすことがあります。取扱説明書に従って正しい取り扱いをして下さい。 VCCI-B
ただし、下記のことを守られず使用された場合は、保証いたしかねますのでご注意ください。

- モニタの内部およびケーブルの改造はしないこと。
- 電源コードおよびケーブル類は付属のものを使用すること。

国際エネルギースタープログラム

当社は国際エネルギースタープログラムの参加事業者として、本製品が国際エネルギースタープログラムの基準に適合していると判断します。

本製品は工場出荷時の設定で国際エネルギースタープログラムの基準に適合しています。工場出荷時の設定を変更または他の機能を有効にすると消費電力が増加し、国際エネルギースタープログラムの基準を超える可能性があります。

日本語
口

- 本書の内容の一部または全部を無断転載することは固くお断りいたします。
- 本書の内容については将来予告なしに変更することがあります。
- 本書に記載した会社名、商品名は、各社の商標または登録商標です。
- HDMI、High-Definition Multimedia Interface、および HDMI ロゴは、米国およびその他の国における HDMI Licensing Administrator, Inc. の商標または、登録商標です。
- OSD メニューに使用しているフォントは Apache, version 2.0 (本ライセンス) に基づいてライセンスされます。本ライセンスのコピーは下記の場所から入手できます。
<http://www.apache.org/licenses/LICENSE-2.0>
- 本書は内容について万全を期して作成いたしました。万が一誤りや記載もれなどお気づきの点がありましたら販売店までご連絡ください。

愛情点検

長年ご使用のモニタの点検を！



ご使用の際
このようなことは
ありませんか

- 電源コードを動かすと、電源がONになったりOFFになったりする。
- キャビネットが異常に熱い。
- 煙が出たり、こげくさい臭いがする。
- 使用中に異常な音や振動などがある。
- その他の異常や故障がある。



ご使用を中止してください

故障や事故防止のため、電源プラグははずし、必ず販売店またはiiyamaサポートセンターにご連絡ください。
点検・修理に要する費用などは販売店またはiiyamaサポートセンターにご相談ください。

もくじ

安全にご使用いただくために.....	1
ご使用前に	6
特長.....	6
標準付属品.....	6
アーム / スタンドの使用.....	7
スタンドの取り付け / 取り外し :	
ProLite XB2493HSU / ProLite XB2793HSU / ProLite XB2793QSU ...	9
スタンドの取り付け / 取り外し :	
ProLite X2493HSU / ProLite X2793HSU / ProLite X2793QSU..	11
各部のなまえ :	
ProLite XB2493HSU / ProLite XB2793HSU / ProLite XB2793QSU ..	12
各部のなまえ :	
ProLite X2493HSU / ProLite X2793HSU / ProLite X2793QSU...	13
コンピュータとの接続 :	
ProLite XB2493HSU / ProLite XB2793HSU / ProLite XB2793QSU ..	14
コンピュータとの接続 :	
ProLite X2493HSU / ProLite X2793HSU / ProLite X2793QSU...	15
コンピュータの設定.....	16
パネルの高さ / 角度調節 :	
ProLite XB2493HSU / ProLite XB2793HSU / ProLite XB2793QSU..	16
パネルの角度調節 :	
ProLite X2493HSU / ProLite X2793HSU / ProLite X2793QSU...	17
操作手順.....	18
調整メニューの内容.....	19
スタンバイ機能.....	29
故障かなと思ったら	30
クリーニング	32
アフターサービス	33
保証書 / 保証期間について	33
修理サービス	33
リサイクル / 廃棄について	33
付録.....	34
一般仕様 : ProLite XB2493HSU-B1J/ProLite XB2493HSU-W1J..	34
一般仕様 : ProLite X2493HSU-B1J/ProLite X2493HSU-W1J..	35
一般仕様 : ProLite XB2793HSU-B1J/ProLite XB2793HSU-W1J..	36
一般仕様 : ProLite X2793HSU-B1J/ProLite X2793HSU-W1J..	37
一般仕様 : ProLite XB2793QSU-B1J.....	38
一般仕様 : ProLite X2793QSU-B1J.....	39
外形寸法図 : ProLite XB2493HSU	40
外形寸法図 : ProLite X2493HSU	40
外形寸法図 : ProLite XB2793HSU	41
外形寸法図 : ProLite X2793HSU.....	41
外形寸法図 : ProLite XB2793QSU.....	42
外形寸法図 : ProLite X2793QSU.....	42
対応信号タイミング	43

本書に記載の注意事項に反するお取り扱いによって生じた故障や損害は、保証期間内であってもサポート及び保証の対象外となります。

安全にご使用いただくために

ご使用になる前に、次の注意事項をよくお読みになり必ずお守りください。

警告



プラグを
抜く

万一、異常が発生したら

煙が出る、変な臭いや音がするなどの異常が発生したときは、すぐに電源スイッチを切り、電源プラグをコンセントから抜いて販売店または iiyama サポートセンターに修理をご依頼ください。そのまま使用すると火災や感電の原因となります。

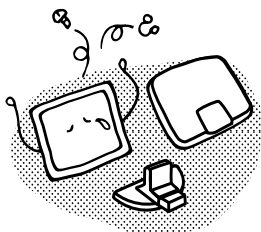

分解禁止

キャビネットは外さない、改造しない

内部には電圧の高い部分があり、キャビネットを外したり改造すると火災や感電の原因となります。内部の点検や修理は販売店または iiyama サポートセンターにご依頼ください。

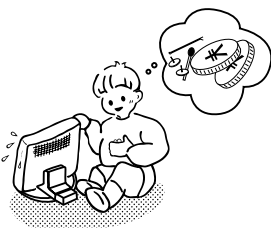

禁止



プラグを
抜く

異物を入れない

モニタの通風孔などから内部に金属類や燃えやすいものなどの異物を差し込んだり、落とし込んだりしないでください。火災や感電または故障の原因となります。特にお子様のいるご家庭ではご注意ください。

万一、異物が入ったときは、すぐに電源スイッチを切り、電源プラグをコンセントから抜いて販売店または iiyama サポートセンターにご連絡ください。



禁止



プラグを
抜く

花瓶やコップをモニタの近くに置かない

水やその他の液体、溶剤の入った容器をモニタの近くに置かないでください。こぼれたり、中に入った場合、火災や感電または故障の原因となります。

万一、水などが入ったときは、すぐに電源スイッチを切り、電源プラグをコンセントから抜いて販売店または iiyama サポートセンターにご連絡ください。

警告

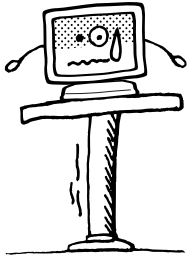

禁止

不安定な場所に置かない

ぐらついた台の上や傾いた所など不安定な場所に置かないでください。落ちたり、倒れたりして、けがの原因となります。



プラグを
抜く

平らで十分に強度がある安定した場所に置いてください。万一、モニタを落としたり、キャビネットを破損した場合は、すぐに電源スイッチを切り、電源プラグをコンセントから抜いて販売店または iiyama サポートセンターにご連絡ください。そのまま使用すると火災や感電の原因となります。

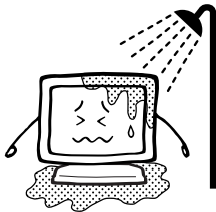

水場での
使用禁止

水のある場所で使わない

風呂場など水が入ったり、ぬれたりする場所で使用しないでください。火災や感電の原因となります。

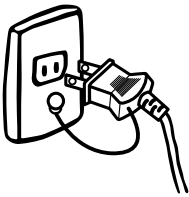

アースを
接地する

電源コードのアースリードを接地する

安全のため、必ずアースリード(黄/黄緑)を接地してください。アース接続は、電源プラグをコンセントにつなぐ前に行ってください。また、アースを外す場合は、電源プラグをコンセントから抜いた後行ってください。順番を間違えると、感電の原因となります。



禁止

電源コードを傷つけない

電源コードの上に重いものをのせたり、モニタの下敷きにならないようにしてください。また、無理に曲げたり、引っ張ったり、加熱したりしないでください。コードが破損して、火災や感電の原因となります。

コードが傷んだらすぐに販売店または iiyama サポートセンターに交換をご依頼ください。



接触禁止

雷が鳴りだしたら、電源プラグに触れない

感電の原因となります。

注意

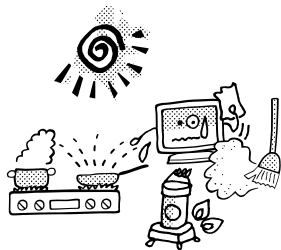

禁止

置き場所を選ぶ

次のような場所に置かないでください。火災や感電または故障の原因となることがあります。

- × 湿気やほこりの多い場所
- × 調理台や加湿器のそばなど油煙や湯気があたる場所
- × 直射日光や照明光が直接画面にあたる場所
- × 熱器具の近く

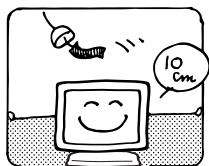

禁止

通風孔をふさがない

次のような使い方はしないでください。

- × あお向けや横倒し、逆さまにする。
- × 押し入れ、本箱など風通しの悪いせまい所に押し込む。
- × じゅうたんや布団の上に置く。
- × テーブルクロスなどをかける。

通風孔をふさぐと内部に熱がこもり、火災の原因となることがあります。風通しをよくするために、モニターは周囲から10cm以上離して置いてください。チルトスタンドを取り外して使用するときも、モニター背面の通風孔をふさがないように十分なスペースを確保してください。



指示に従う

移動させるときは、外部の接続コードをはずす

電源スイッチを切り、必ず電源プラグをコンセントから抜き、信号ケーブルなどの接続コードをはずしたことを確認の上、移動させてください。火災や感電の原因となることがあります。

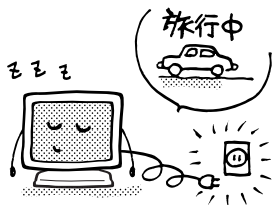

指示に従う

旅行などで長期間使わないときは、電源プラグを抜く

安全のため、必ず電源プラグをコンセントから抜いてください。火災の原因となることがあります。

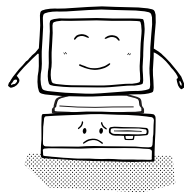

指示に従う

コンピュータの上にモニタを置くとき

必ずコンピュータの取扱説明書などで強度を確認してください。コンピュータが破損する原因となることがあります。

⚠ 注意



指示に従う

プラグを持って抜く

電源コードや信号ケーブルを抜くときは、コードを引っ張らないでください。コードに傷がつき、火災や感電の原因となることがあります。必ずプラグの部分を持って抜いてください。



接触禁止

ぬれた手で電源プラグにさわらないで

ぬれた手で電源プラグを抜き差ししないでください。感電の原因となることがあります。



指示に従う

手や指に注意！

ケガの原因となることがあります。

- 角度調節の際、スタンド可動部のスキ間に指を入れないでください。
- 高さ調節の際、パネル下部とスタンドの間に手を入れているときに、モニタを勢いよく下げないでください。



指示に従う

24 時間連続使用しないで

本製品は、24 時間連続使用することを前提として設計されておきませんので、24 時間連続して使用しないでください。



指示に従う

天井や壁への取り付けはできません

本製品は、デスクトップでの使用を目的として設計されており、天吊りやウォールマウント（壁掛け）等によるデジタルサイネージ（電子看板）用途には対応していません。



指示に従う

モニタを下方向へ傾けすぎない

モニタを下方向へ調節範囲を超える角度に傾けて使用しないでください。液晶パネルが剥がれて落下し、損傷するおそれがあります。



指示に従う

モニタにアルコールや消毒薬を使用しない

モニタにアルコールや消毒薬等を直接吹き付けたり、モニタの近くで使用しないでください。また、アルコールや消毒薬等を含んだ布やシート等でモニタを拭かないでください。キャビネットの変色や変質、ひび割れ等の損傷、液晶パネル表面処理の損傷及び部品の劣化につながるおそれがあります。

正しくご使用いただくために

目を大切に

画面の位置は、目の高さよりやや低く、目から約 40 ～ 60cm はなれたくらいが見やすく疲れません。使用する部屋は暗すぎると目が疲れます。適度の明るさの中でご使用ください。また、長時間画面を見続けると目が疲れますので、1 時間に 10 分程度の休息をおすすめします。

故障ではありません

- お使いのコンピュータによっては、画像がずれる場合があります。画面位置を正しく調整してご使用ください。
- ご使用初期において、バックライトの特性上、画面にチラつきが出ることがあります。この場合、電源スイッチをいったん切り、再度スイッチを入れなおしてご確認ください。
- 液晶モニタは、表示する色や明るさにより微小な斑点およびむらが見えることがあります。
- 画面上に常時点灯、または点灯していない画素が数点ある場合があります。これは、液晶パネルの特性によるものです。
- 液晶パネルの特性上長時間同じ画面を表示していると、画面表示を変えたときに前の画面の残像（焼き付きのような症状）が発生する可能性があります。この場合、下記のいずれかの方法で徐々に改善されます。
 - ・画面の表示パターンを変える。
 - ・数時間電源を切っておく。
- 本製品に使用しているバックライトには寿命があります。画面が暗くなったり、チラついたり、点灯しないときは、販売店または iiyama サポートセンターまでお問い合わせください。

ご使用前に

このたびは本製品をお買い上げいただき誠にありがとうございます。

ご使用になる前に本書をよく読んで正しくお使いください。

また、付属のセーフティ & クイックスタートガイドに保証書が記載されていますので、「販売店名・お買い上げ日」等の所定事項の記入及び記載内容をご確認の上、大切に保管してください。

特長

- ◆ 最大 1920 × 1080 モードをサポート : ProLite XB2493HSU / ProLite X2493HSU / ProLite XB2793HSU / ProLite X2793HSU
- ◆ 最大 2560 × 1440 モードをサポート : ProLite XB2793QSU / ProLite X2793QSU
- ◆ 高コントラスト 1500:1(標準), アドバンスドコントラスト機能有 / 輝度 350cd/㎡ (標準)
: ProLite XB2493HSU / ProLite X2493HSU / ProLite XB2793HSU / ProLite X2793HSU
- ◆ 高コントラスト 1000:1(標準), アドバンスドコントラスト機能有 / 輝度 350cd/㎡ (標準)
: ProLite XB2793QSU / ProLite X2793QSU
- ◆ 動画応答速度 (MPRT) 1ms
- ◆ フリッカーフリー対応
- ◆ デジタルスムージング機能搭載
- ◆ 2W + 2W 出力のステレオスピーカー内蔵
- ◆ 省電力設計
スタンバイ機能搭載
- ◆ VESA マウント規格 (100mm × 100mm) 対応
- ◆ 盗難防止ロック対応

標準付属品

モニター本体の他に、下記のものが全て含まれていることをご確認ください。

- | | | |
|----------------------------------|----------------------------------|-----------------------------------|
| ■ 電源コード (AC100V 用)* ¹ | ■ HDMI ケーブル | ■ DisplayPort ケーブル * ² |
| ■ USB ケーブル | ■ VESA プレート * ³ | ■ スタンドネック |
| ■ スタンドベース (ネジ付き) * ³ | ■ スタンドベース * ⁴ | ■ ケーブルホルダー * ⁴ |
| ■ ドライバー (L 型) * ^{3,5} | ■ セーフティ & クイックスタートガイド / 保証書 (本紙) | |

補足

*¹ 付属の電源コードは本製品専用です。他の機器には使用しないでください。

また、次のような場合は、サポート及び保証の対象外となります。

■ 付属以外の電源コードをお使いになる場合

■ 日本以外の国でお使いになる場合

サポート及び保証の対象外となることをご承知の上で日本以外でお使いになる場合は、その国の安全規格に合った電源コードをご使用ください。

*² ProLite XB2793QSU / X2793QSU 付属品

*³ ProLite XB2493HSU / XB2793HSU / XB2793QSU 付属品

*⁴ ProLite X2493HSU / X2793HSU / X2793QSU 付属品

*⁵ ドライバーは VESA プレートの裏側にあります。

⚠ 注意

- 本製品は、デスクトップでの使用を目的として設計されており、天吊りやウォールマウント（壁掛け）等によるデジタルサイネージ（電子看板）用途には対応していません。
- 取り付けの前に、ディスプレイアームまたはデスクアームスタンドが、モニターを取り付けるのに十分な強度があることを確認してください。
- モニタの角度調節範囲を上方向 23°、下方向 5° の範囲内でご使用ください。この範囲を超えて、上向きや下向きにして使用することはできません。
- モニタを下方向へ 5° を超える角度に傾けて使用（設置）すると、液晶パネルが剥がれて落下し、損傷するおそれがあります。また、このような場合はサポート及び保証の対象外となります。
- 定期的にネジの締め付けを確認してください。締め付けが不十分な場合、モニタが外れ、けがや故障の原因になります。

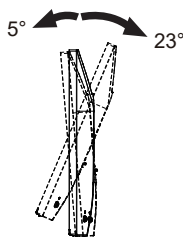

< ディスプレイアームまたはデスクアームスタンドを使用する場合 >

ディスプレイアームまたはデスクアームスタンドをご使用になる場合は、VESA マウントブラケットの厚さを考慮の上、M4 × 10mm のネジ 4 本を使ってモニタに固定し、すべてのネジがしっかりと締められていることを確認してください。これより長いネジを使用するとモニタ内部の電気部品に接触し、感電または故障の原因となることがあります。

本製品では、VESA マウントブラケットの厚さは最大 2.5mm を想定しています。

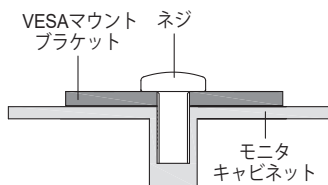

< 画面の回転 >

● ProLite XB2493HSU / ProLite XB2793HSU / ProLite XB2793QSU

本製品は、横置きと縦置きで使用できるように設計されています。
画面を縦長で使用するには、縦長表示に対応したビデオカードが必要です。

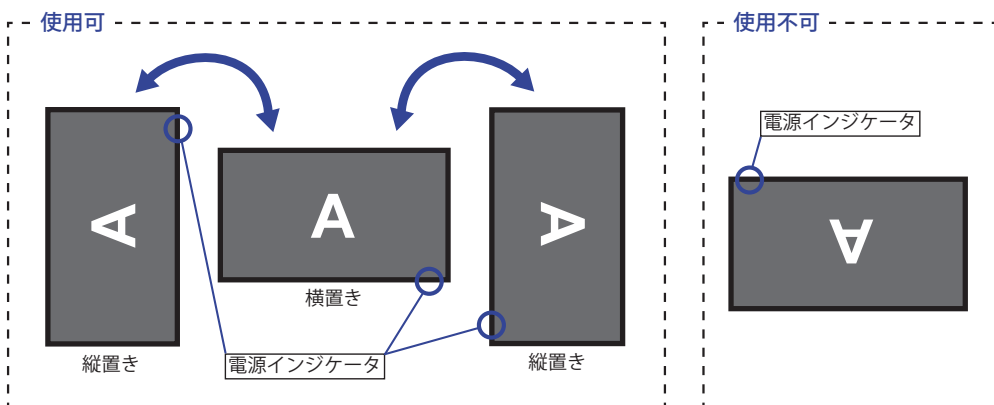

スタンド取り付け時：

補足

- 画面を回転させる前に、パネルの高さを最大にしてください。
- 無理に回転させようとすると、回転機構を破損する原因になります。

● ProLite X2493HSU / ProLite X2793HSU / ProLite X2793QSU

本製品は、横置きで使用するように設計されています。

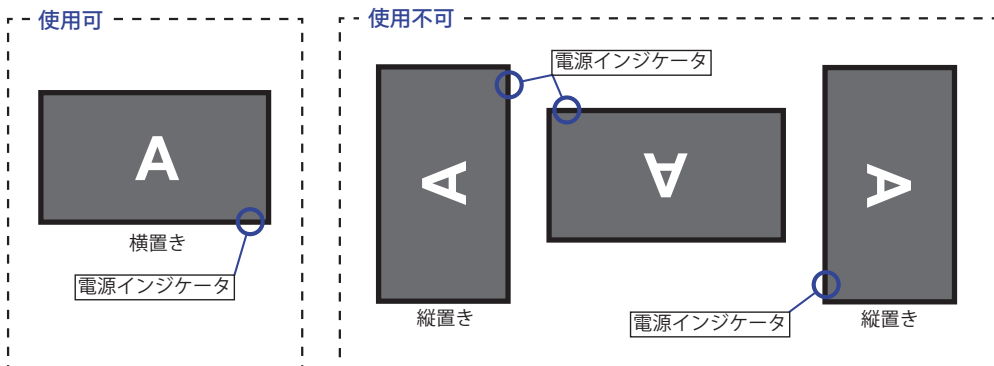

スタンドの取り付け / 取り外し :

ProLite XB2493HSU / ProLite XB2793HSU / ProLite XB2793QSU



注意

- スタンドの取り扱いには安定した台の上で行ってください。モニターが転倒・落下してけがや故障の原因となります。
- モニタに強い衝撃を与えないでください。故障の原因となります。
- スタンドの取り付けや取り外しを行う場合は、必ず電源プラグをコンセントから抜いて行ってください。感電や故障の原因となります。
- 定期的にネジの締め付けを確認してください。締め付けが不十分な場合、モニターが外れ、けがや故障の原因となります。

< 取り付け >

- ① スタンドネックを VESA プレートに取り付け、付属のドライバーを使ってネジを締めてから、ネジのツマミを倒します。

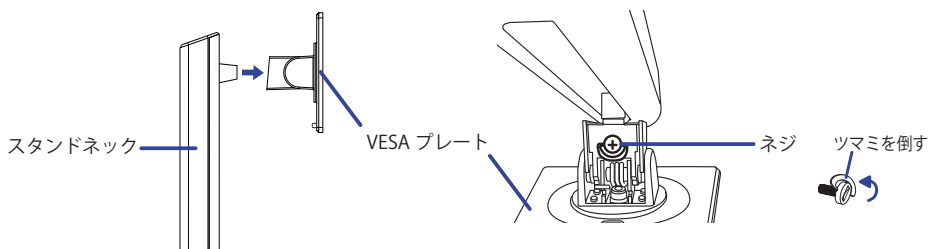

- ② スタンドベースをスタンドネックに差し込み、付属のドライバーを使ってスタンドベース底面の付属ネジを締めて固定し、ネジのツマミを倒します。

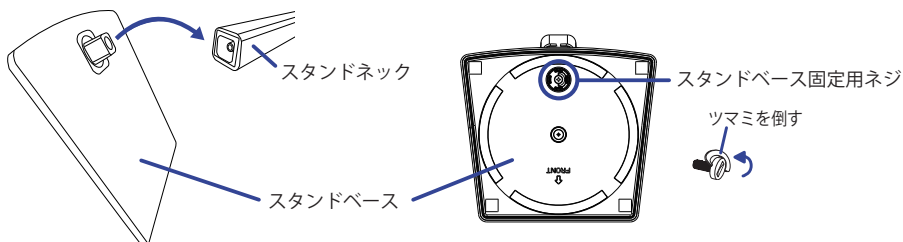

- ③ 平らで安定した台の上に、モニターの画面が傷付かないようにやわらかい布を敷き、モニターの画面を下にして置きます。
- ④ 組み立てたスタンドを、モニターの背面に取り付けます。

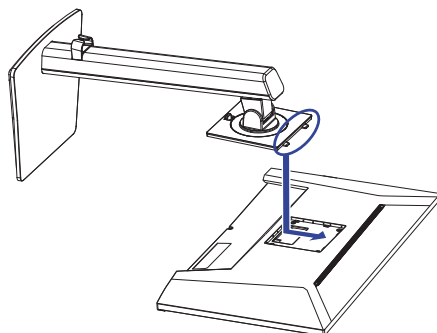

< 取り外し >

- ① 平らで安定した台の上に、モニタの画面が傷付かないようにやわらかい布を敷き、モニタの画面を下にして置きます。
- ② 解除ボタンを図のような方向へ押しながら、モニタからスタンドを取り外します。

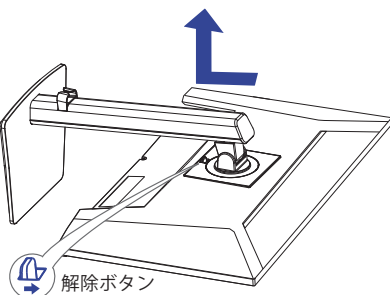

- ③ 付属のドライバーを使って VESA プレートのネジを緩め、スタンドネックを取り外します。
- ④ 付属のドライバーを使ってスタンドベース底面のネジを緩め、スタンドネックからスタンドベースを取り外します。

スタンドの取り付け / 取り外し： ProLite X2493HSU / ProLite X2793HSU / ProLite X2793QSU



注意

- スタンドの取り扱いには安定した台の上で行ってください。モニタが転倒・落下してけがや故障の原因となります。
- モニタに強い衝撃を与えないでください。故障の原因となります。
- スタンドの取り付けや取り外しを行う場合は、必ず電源プラグをコンセントから抜いて行ってください。感電や故障の原因となります。
- 定期的にネジの締め付けを確認してください。締め付けが不十分な場合、モニタが外れ、けがや故障の原因となります。

< 取り付け >

- ① 平らで安定した台の上に、モニタの画面が傷付かないようにやわらかい布を敷き、モニタの画面を下にして置きます。
- ② モニタを押さえながら、スタンドネックを取り付けます。
- ③ スタンドネックにスタンドベースを取り付けます。
- ④ ケーブルホルダーを取り付けます。

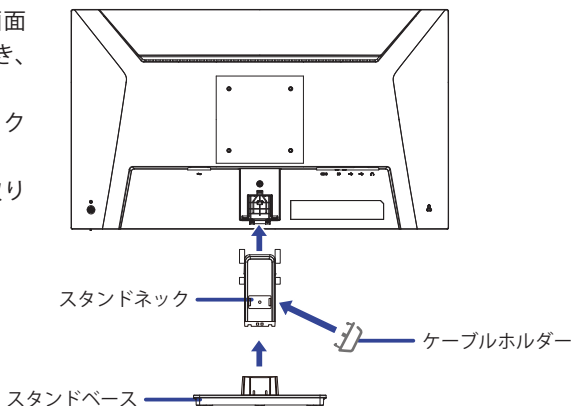

< 取り外し >

- ① 平らで安定した台の上に、モニタの画面が傷付かないようにやわらかい布を敷き、モニタの画面を下にして置きます。
- ② スタンドベース底面のフックを図のような方向へ押しながら、スタンドベースを取り外します。
- ③ 解除ボタンを押して、モニタからスタンドネックを取り外します。
- ④ ケーブルホルダーを取り外します。

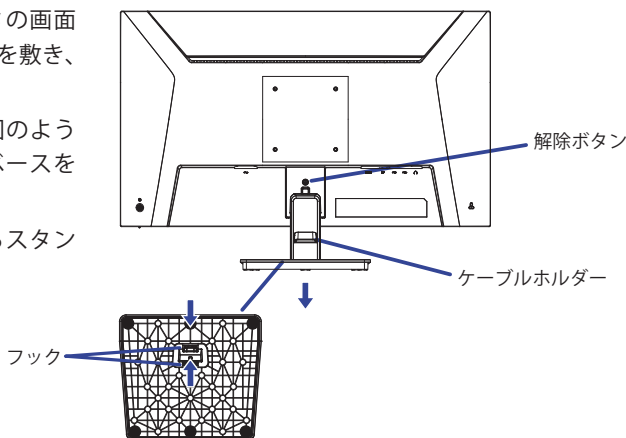

各部のなまえ：

ProLite XB2493HSU / ProLite XB2793HSU / ProLite XB2793QSU

前面

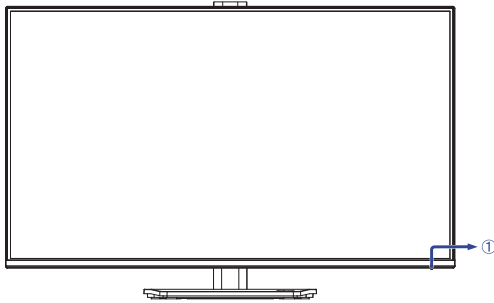

後面

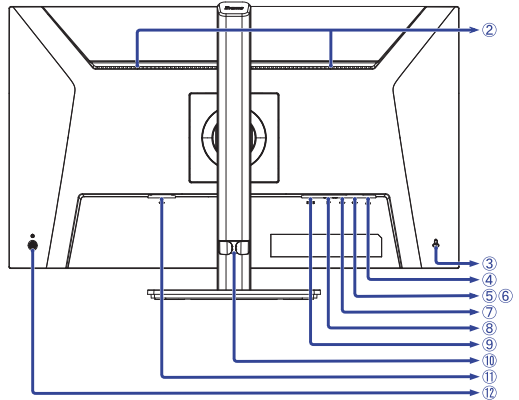

① 電源インジケータ

補足 青色点灯：通常動作時
橙色点灯：スタンバイモード

② スピーカー

③ 盗難防止ロック用ホール

補足 盗難防止のため、モニタにロックを取り付けることができます。

④ ヘッドホンコネクタ (🎧)

補足 ヘッドホン以外の外部機器への接続はサポートしていません。

⑤ USB-DOWN コネクタ *1 (🔌 USB2.0 5V, 500mA)

⑥ USB-DOWN コネクタ *1 (🔌 USB2.0 5V, 500mA)

⑦ USB-UP コネクタ *2 (🔌)

⑧ DisplayPort コネクタ (DP)

⑨ HDMI コネクタ (HDMI)

⑩ ケーブルホルダー

⑪ 電源コード接続コネクタ (～: 交流)

⑫ ジョイスティック (🕹)

- 電源 / メニュー [中央]

軽く押すと、モニタがオンになります。

4 秒長押しすると、モニタがオフになります。

- 上 / 入力切替 [⬆] *3

ダイレクト調整

- 下 [⬇] *3

- 左 / サブメニュー [⬅] *3

ショートカット

- 右 / 音量調整 [➡] *3

ショートカット

*1 付属の USB ケーブルで USB 対応コンピュータと接続します。

*2 USB 対応のマウスやキーボードなど周辺機器からのケーブルを接続します。

*3 画面を正面から見たときの方向

各部のなまえ： ProLite X2493HSU / ProLite X2793HSU / ProLite X2793QSU

前面

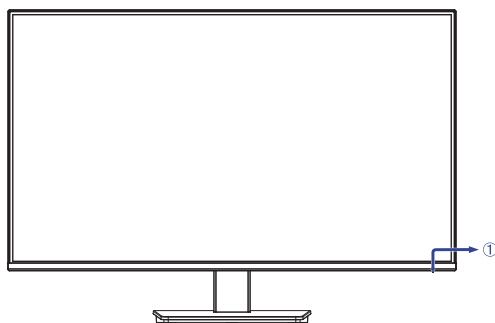

後面

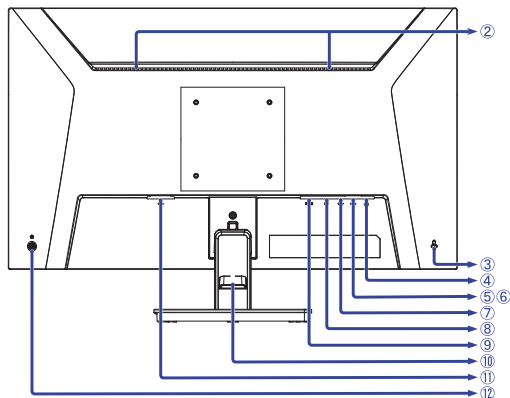

① 電源インジケータ

補足 青色点灯：通常動作時
 橙色点灯：スタンバイモード

② スピーカー

③ 盗難防止ロック用ホール

補足 盗難防止のため、モニタにロックを取り付けることができます。

④ ヘッドホンコネクタ (🎧)

補足 ヘッドホン以外の外部機器への接続はサポートしておりません。

⑤ USB-DOWN コネクタ *1 (🔌 USB2.0 5V, 500mA)

⑥ USB-DOWN コネクタ *1 (🔌 USB2.0 5V, 500mA)

⑦ USB-UP コネクタ *2 (🔌)

⑧ DisplayPort コネクタ (DP)

⑨ HDMI コネクタ (HDMI)

⑩ ケーブルホルダー

⑪ 電源コード接続コネクタ (～: 交流)

⑫ ジョイスティック (🕹)

- 電源 / メニュー [中央]

軽く押すと、モニタがオンになります。

4秒長押しすると、モニタがオフになります。

- 上 / 入力切替 [⇅]*3

ダイレクト調整

- 下 [⇩]*3

- 左 / サブメニュー [⇐]*3

ショートカット

- 右 / 音量調整 [⇒]*3

ショートカット



*1 付属の USB ケーブルで USB 対応コンピュータと接続します。

*2 USB 対応のマウスやキーボードなど周辺機器からのケーブルを接続します。

*3 画面を正面から見たときの方向

コンピュータとの接続： ProLite XB2493HSU / ProLite XB2793HSU / ProLite XB2793QSU

- 警告** ■ 安全のため、必ずアースリード (黄 / 黄緑) を接地してください。アース接続は、電源プラグをコンセントにつなぐ前に行ってください。また、アースを外す場合は、電源プラグをコンセントから抜いてから行ってください。順番を間違えると、感電の原因となります。
- アースリードをコンセントに挿入、接触させないでください。火災や感電の原因となります。
- 注意** ■ 信号ケーブルをご使用になるコンピュータによって異なります。誤った接続をするとモニターやコンピュータの故障の原因となることがあります。
- 周辺機器への取り付けや取り外しを行う場合は、必ず電源プラグをコンセントから抜いて行ってください。感電や故障の原因となることがあります。
- 付属のケーブル以外のケーブルを使用すると不具合が発生することがあります。

- ① モニタおよびコンピュータの電源が「OFF」であることを確認します。
- ② DisplayPort ケーブルをモニターとコンピュータに接続します。
- ③ AV 機器やゲーム機器を使用する場合は、HDMI ケーブルをモニターと AV 機器やゲーム機器に接続します。
- ④ USB 機能を使用する場合は、USB ケーブルの  コネクタをモニターと USB ケーブルの  コネクタをコンピュータに接続します。
外付けの大容量 HDD を使用する場合は外部電源が必要です。必ず電源に接続してください。
- ⑤ 電源コードを電源コード接続コネクタに接続してから、コンセントに接続します。この際、アースの接続は必ず電源プラグをコンセントにつなぐ前に行ってください。
- ⑥ モニタおよびコンピュータの電源を「ON」します。

[接続例]

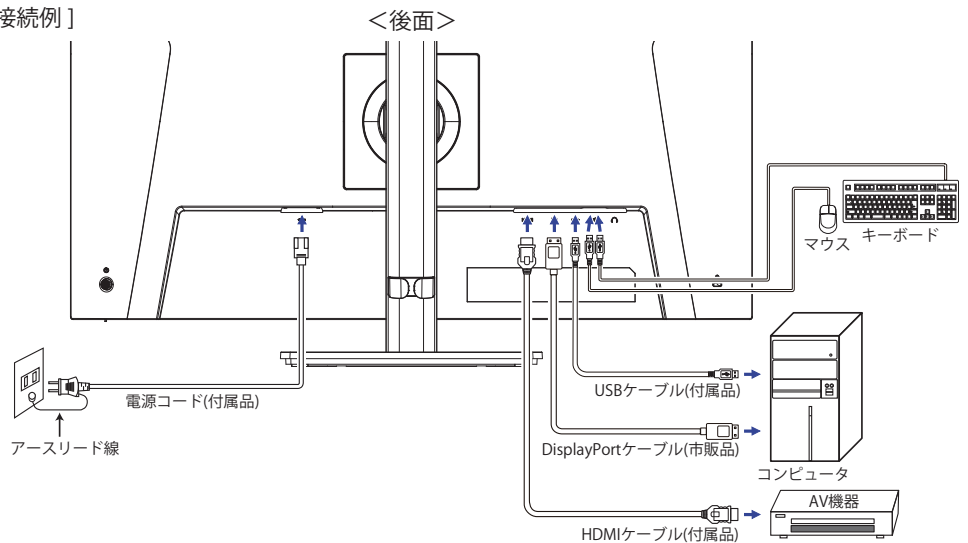

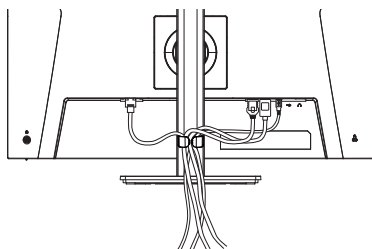

[ケーブルをまとめる]

ケーブル類をケーブルホルダーに通して、図のようにまとめます。



コンピュータとの接続： ProLite X2493HSU / ProLite X2793HSU / ProLite X2793QSU

- 警告** ■ 安全のため、必ずアースリード(黄/黄緑)を接地してください。アース接続は、電源プラグをコンセントにつなぐ前に行ってください。また、アースを外す場合は、電源プラグをコンセントから抜いてから行ってください。順番を間違えると、感電の原因となります。
- アースリードをコンセントに挿入、接触させないでください。火災や感電の原因となります。
- 注意** ■ 信号ケーブルはご使用になるコンピュータによって異なります。誤った接続をするとモニターやコンピュータの故障の原因となることがあります。
- 周辺機器への取り付けや取り外しを行う場合は、必ず電源プラグをコンセントから抜いて行ってください。感電や故障の原因となることがあります。
- 付属のケーブル以外のケーブルを使用すると不具合が発生することがあります。

- ① モニタおよびコンピュータの電源が「OFF」であることを確認します。
- ② DisplayPort ケーブルをモニターとコンピュータに接続します。
- ③ AV 機器やゲーム機器を使用する場合は、HDMI ケーブルをモニターと AV 機器やゲーム機器に接続します。
- ④ USB 機能を使用する場合は、USB ケーブルの  コネクタをモニターと USB ケーブルの  コネクタをコンピュータに接続します。
外付けの大容量 HDD を使用する場合は外部電源が必要です。必ず電源に接続してください。
- ⑤ 電源コードを電源コード接続コネクタに接続してから、コンセントに接続します。この際、アースの接続は必ず電源プラグをコンセントにつなぐ前に行ってください。
- ⑥ モニタおよびコンピュータの電源を「ON」します。

[接続例]

<後面>

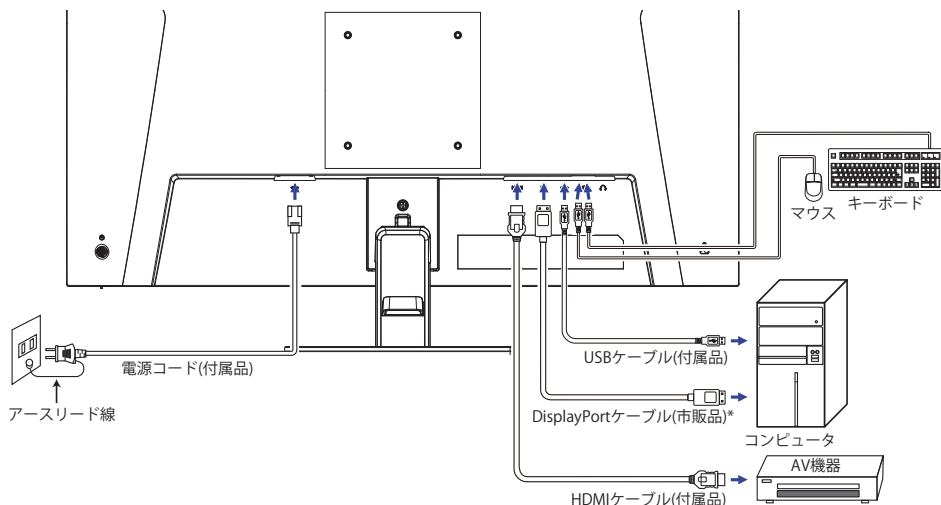

[ケーブルをまとめる]

ケーブル類をケーブルホルダーに通して、図のようにまとめます。

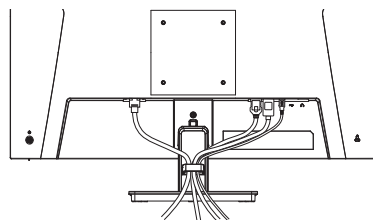

コンピュータの設定

■ 信号タイミング

本製品がサポートしているお好みの解像度（P.43「対応信号タイミング」参照）に設定してください。

パネルの高さ / 角度調節： ProLite XB2493HSU / ProLite XB2793HSU / ProLite XB2793QSU



注意

- 角度調節の際、液晶パネル面を押さないでください。液晶パネルを破損し、最悪の場合、液晶パネルが割れるおそれがあります。
- 角度調節の際、スタンド可動部のスキ間に指を入れないでください。ケガの原因となることがあります。
- 高さ調節の際、パネル下部とスタンドの間に手を入れているときに、モニタを勢い良く下げないでください。ケガの原因となることがあります。



■ 液晶モニタは、正面から見る画面が一番きれいに見えます。高さや傾きを調節して、見やすい位置でご使用ください。

■ 高さ調節や角度調節の際は、パネルの左右を持って行ってください。

■ 高さ調節範囲は 150mm、チルト角度調節範囲は上方向 23°、下方向 5°、スタンドベースは 360° 回転（スウィーベル）できます。

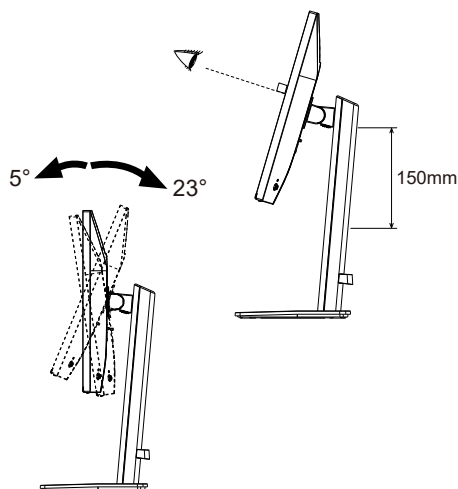
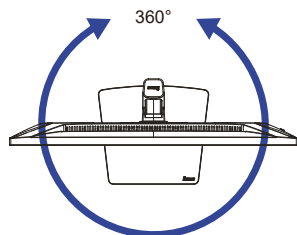

パネルの角度調節： ProLite X2493HSU / ProLite X2793HSU / ProLite X2793QSU



注意

- 角度調節の際、液晶パネル面を押さないでください。液晶パネルを破損し、最悪の場合、液晶パネルが割れるおそれがあります。
- 角度調節の際、スタンド可動部のスキ間に指を入れないでください。ケガの原因となることがあります。

- 液晶モニタは、正面から見る画面が一番きれいに見えます。
- 角度調節の際は、倒れないようにスタンド部を必ず押さえてください。
- 調節範囲は上方向 20°，下方向 3° です。
- 画面の角度は 10° 以内にとすると目の疲れ等なく、最適に使用することができます。傾きを調節して、見やすい位置でご使用ください。

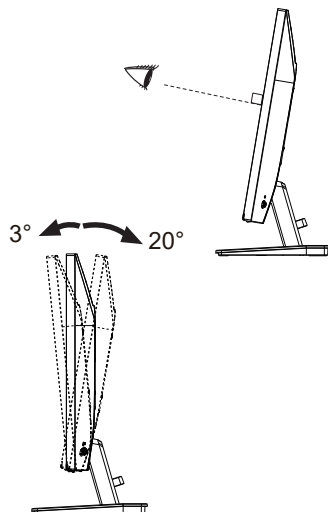

操作手順

P.43の「対応信号タイミング」にて、最良の状態になるようにあらかじめ調整してありますが、接続するコンピュータの種類により調整が必要になる場合があります。そのようなときは次の手順に従って操作をおこなってください。

オンスクリーン表示の工場出荷設定言語は英語表示になっています。お好みにより言語を選択してください。なお、ここでは日本語表示で説明しています。

- ① ジョイスティック [中央] を押して、オンスクリーンディスプレイ (OSD) メニューを表示します。



- ② ジョイスティックを左右 [◀/▶] に傾けてメインメニューを選択し、ジョイスティック [中央] を押します。
- ③ ジョイスティックを上下 [▲/▼] に傾けて目的のサブメニューを選択し、ジョイスティック [中央] を押します。
- ④ 再びジョイスティックを左右 [◀/▶] に傾けて調整または設定をおこない、ジョイスティック [中央] を押します。
- ⑤ ジョイスティックを左 [◀] に傾けて終了します。
OSD が消えると調整や設定の内容を自動的に記憶します。

例えば OSD の垂直位置を調整したいときは、まずメインメニューの「OSD」を選択し、ジョイスティック [中央] を押します。次にジョイスティックを上下 [▲/▼] に傾けてサブメニューの「OSD 垂直位置」を選択し、ジョイスティック [中央] を押します。スケールの色が変わりますので、ジョイスティックを左右 [◀/▶] に傾けてお好みの画面に調整します。

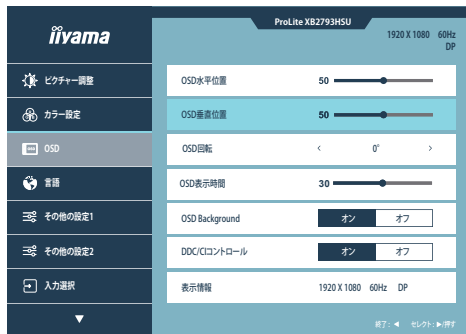









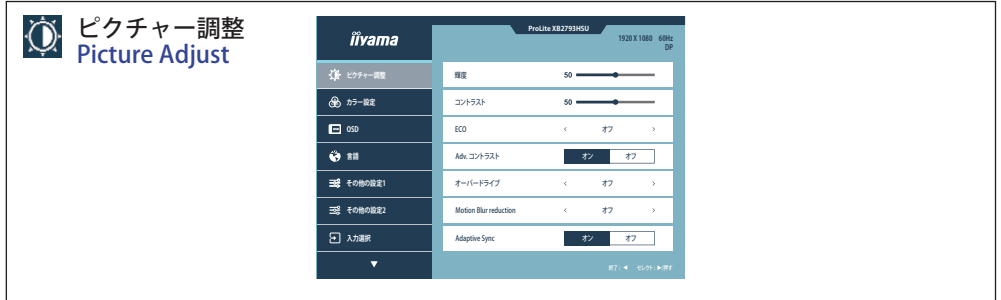





ジョイスティック [中央] を押してから最後にジョイスティックを前 [▲] に傾けて終了し、設定を記憶させます。

- 補足**
- 調整中にボタン操作を中止すると、「OSD タイムアウト」のオフタイマー設定時間後にオンスクリーン表示が消えます。また、ジョイスティックを左 [◀] に傾けると、即時にオンスクリーン表示を消すことができます。
 - オンスクリーン表示が消えると同時に調整内容が記憶されます。この間に電源をオフにしないでください。
 - 調整項目については全ての信号タイミングに対して共通の内容が記憶されます。

調整メニューの内容

言語 (Language) で日本語表示を選択した場合を黒色、英語表示を選択した場合を青色にて記載しています。一部のメニュー項目を変更すると、他の調整や設定に影響する場合がありますので、あらかじめご了承ください。



調整項目	画面の状態 / ジョイスティック		
輝度 *1 Brightness	ショートカット	暗すぎる 明るすぎる	   
コントラスト Contrast		弱すぎる 強すぎる	   
ECO ECO	ショートカット	オフ	ノーマル
		モード 1	バックライトの明るさを抑え、消費電力を低減します。
		モード 2	モード 1 よりバックライトの明るさを抑え、消費電力を更に低減します。
		モード 3	モード 2 よりバックライトの明るさを抑え、消費電力を更に低減します。
Adv. コントラスト Adv. Contrast	オン	コントラスト比を改善します。	
	オフ	標準	
	補足	Adv. コントラストとは映像に応じて明るさを調節し、動画再生時にコントラスト比を改善する機能です。	
オーバードライブ Overdrive		オフ / 1 / 2 / 3 / 4 / 5 応答速度を改善します。 レベルが上がると応答速度が速くなります。	  
Motion Blur Reduction *2 Motion Blur Reduction		オフ / 1 / 2 / 3 / 4 / 5 / 6 / 7 液晶パネルの動画応答速度を改善します。 レベルが高いほど、応答時間が早くなります。	  
Adaptive Sync Adaptive Sync	オン	Adaptive Sync をオンにします。	
	オフ	Adaptive Sync をオフにします。	

*1 暗い部屋などで使用していて画面がまぶしい場合は、輝度を調整してください。

*2 Motion Blur Reduction は、リフレッシュレートが 75Hz 以上の場合のみ使用できます。

ショートカット

以下の操作で特定のメニューへショートカットすることができます。

- 輝度：メニューが表示されていない状態で、ジョイスティックを左 [↶] へ傾けて "輝度" を選択します。
- Eco：メニュー画面を表示していない状態で、ジョイスティックを左 [↶] へ傾けて "Eco" を選択します。





カラー設定 Color Settings

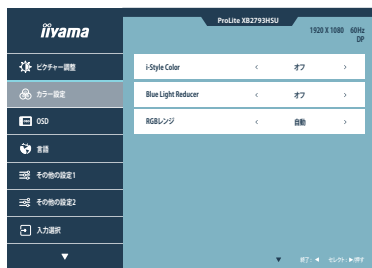

調整項目	画面の状態 / ジョイスティック	
i-Style Color i-Style Color ショートカット	オフ	i-Style Color 以外のカラー調整で設定された状態に戻ります。
	標準	標準
	ゲーム	ゲームをするときなどに最適です。
	映画	映画を鑑賞するときなどに最適です。
	風景	屋外の風景を表示するときなどに最適です。
Blue Light Reducer Blue Light Reducer ショートカット	テキスト	文章を作成するときなどに最適です。
	オフ	標準
	モード 1	ブルーライトを軽減します。
	モード 2	ブルーライトをモード 1 より軽減します。
RGB レンジ RGB Range	モード 3	ブルーライトをモード 2 より軽減します。
	自動	カラースケール信号を自動的に選択します。
	Full	フルレンジカラースケール信号用
色温度 Color Temperature	Limited	制限されたカラースケール信号用
	9300K	寒色
	7500K	標準
ユーザープリセット User Preset	6500K	暖色
	赤	弱すぎる
	緑	強すぎる
	青	

ショートカット

以下の操作で特定のメニューへショートカットすることができます。

- i-Style Color：メニュー画面を表示していない状態で、ジョイスティックを左 [⇐] へ傾けて "i-Style Color" を選択します。
- Blue Light Reducer：メニュー画面を表示していない状態で、ジョイスティックを左 [⇐] へ傾けて "Blue Light Reducer" を選択します。



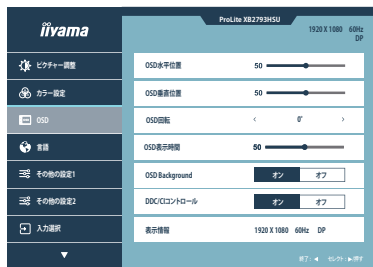

調整項目	画面の状態 / ジョイスティック	
OSD 水平位置 OSD Horizontal Position	OSD が左によっている OSD が右によっている	
OSD 垂直位置 OSD Vertical Position	OSD が下によっている OSD が上によっている	
OSD 回転 * OSD Rotate	OSD を回転します。 0° / +90° / -90°	
OSD 表示時間 OSD Time	5 ~ 30 秒までの間で OSD のオフタイマーを設定します。	
OSD Background OSD Background	オン	OSD の背景を透過します。
	オフ	OSD 背景をオフします。
DDC/CI コントロール DDC/CI Control	オン	DDC/CI をオンにします。
	オフ	DDC/CI をオフにします。
表示情報 Display Information	コンピュータのビデオカードから入ってくる現在の入力信号関連の情報を表示します。 補足 解像度とリフレッシュ速度の変更に関する詳細については、ビデオカードのユーザーガイドをご覧ください。	

- * ProLite XB2493HSU / XB2793HSU / XB2793QSU のみ。
 +90°：モニタを右に回転させて縦置きで使用する時に最適です。
 -90°：モニタを左に回転させて縦置きで使用する時に最適です。



言語 Language



画面の状態

English	英語表示	Nederlands	オランダ語表示
Français	フランス語表示	Česky	チェコ語表示
Deutsch	ドイツ語表示	Русский	ロシア語表示
Italiano	イタリア語表示	Український	ウクライナ語表示
Polski	ポーランド語表示	日本語	日本語表示
Español	スペイン語表示		

その他の設定 1 Extra1



調整項目	画面の状態 / ジョイスティック	
シャープネス Sharpness	1 2 3 4 5 6 1～6（シャープ→ソフト）まで設定されています。 ジョイスティックを右 [⇨] に傾けて押すと昇順に移動し、 ジョイスティックを左 [⇩] に傾けて押すと降順に移動します。	
画面モード* Video Mode Adjust	フルスクリーン	全画面表示
	アスペクト	アスペクト比に拡大表示
オープニングロゴ Opening Logo	オン	電源を入れたときに、iiyama ロゴを表示します。
	オフ	電源を入れたときに、iiyama ロゴを表示しません。
Power LED Power LED	オン	電源インジケータが点灯します。
	オフ	電源インジケータが消灯します。
補足	電源インジケータの光が気になる場合にご使用ください。	

* 16:10、5:4、4:3の解像度でアスペクトを設定すると画面の中央に表示できます。



その他の設定 2 Extra2



調整項目		画面の状態	
Shortcut Key Shortcut Key	左キー	サブメニュー表示	画面モード
		輝度	i-Style Color
		コントラスト	色温度
	右キー	音量	画面モード
		輝度	i-Style Color
		コントラスト	色温度
	下キー	None	画面モード
		輝度	i-Style Color
		コントラスト	色温度
	リセット	工場出荷設定に戻します。	
補足	上記のオプションから選択したメニューをジョイスティックに割り当てることができます。		
FW Version FW Version	ファームウェアのバージョンを表示します。		

入力選択 Input Select

ダイレクト調整

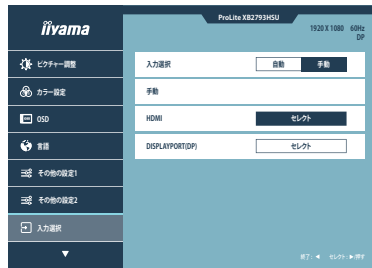

調整項目	画面の状態		
入力選択 Input Select	自動	自動的に利用可能な入力ソースを検索し、選択します。	
	手動	HDMI	映像入力をデジタル入力 (HDMI) に切り替えます。
		DisplayPort(DP)	映像入力をデジタル入力 (DisplayPort) に切り替えます。
補足	<p>自動に設定している場合、どれか 1 種類の入力されている信号を自動的に選択します。 個別入力に設定している場合、信号入力は固定となり自動選択しません。 また、複数の入力信号があり、かつモニタの電源を OFF-ON したときは、前回の入力以外の信号に切り替えることがあります。 前回の入力にしたい場合は、個別入力を設定します。</p>		

ダイレクト調整

メニュー画面を表示する手間を省き、次の操作で直接設定画面に入ることができます。

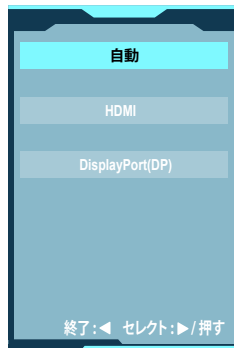

- 入力選択：メニュー画面を表示していないときに、ジョイスティックを上 [↑] へ傾けます。





オーディオ設定 Audio Settings



調整項目	画面の状態 / ジョイスティック	
音量 Volume ショートカット	音量が小さい 音量が大きい  	
ミュート Mute Audio ショートカット	オン	一時的に音を消します。
	オフ	元の音量に戻します。

ショートカット

以下の操作で特定のメニューへショートカットすることができます。

- 音量：メニュー画面を表示していないときに、ジョイスティックを右 [⇨] へ傾けます。

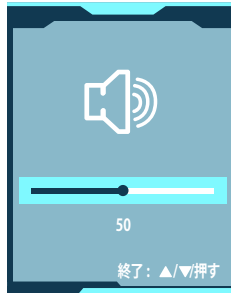

- ミュート：メニュー画面を表示していないときに、ジョイスティックを右 [⇨] へ約 3 秒間傾けます。ジョイスティックを右 [⇨] へ倒す毎にオン / オフが切り替わります。

リセット Recall



調整項目	画面の状態	
全設定リセット？ Recall All?	はい	工場出荷設定に戻します。

● ロック機能

< OSD メニュー >

不用意な設定変更などを防ぐため、OSD メニューを表示させないようにします。

1. モニタの電源がオンになっていることを確認します。
2. Joystick を下 [▽] へ 10 秒間傾けます。画面に “Locking OSD” と調整バーが表示されて、バーが + 側いっぱいになると “OSD locked” が表示され、OSD メニューの表示ができなくなります。
3. 解除するには 2 と同様の操作を行います。画面に “OSD unlocked” が表示されると OSD メニューが表示できるようになります。

< 電源スイッチ >

不用意な電源操作などを防ぐため、モニタの電源スイッチ操作をできないようにします。

1. モニタの電源がオンになっていることを確認します。
2. ジョイスティックを上 [▲] へ 10 秒間傾けます。画面に “Locking Power Button” と調整バーが表示されて、バーが + 側いっぱいになると “Power Button locked” が表示され、モニタ前面の電源スイッチ操作が不可になります。
3. 解除するには 2 と同様の操作を行います。画面に “Power Button unlocked” が表示されるとモニタ前面の電源スイッチが操作できるようになります。

スタンバイ機能

本製品のスタンバイ機能は、一定時間コンピュータを使用しないときにモニタの消費電力を自動的に抑えることができます。この機能は次のモードを備えており、モードの時間設定等はコンピュータ側で行います。

■ スタンバイモード

コンピュータからのビデオ信号が OFF 状態になるとスタンバイモード（消費電力 0.5W* 以下）となり、画面が暗くなるとともに電源インジケータが橙色に点灯します。この状態でマウスまたはキーボードを操作すると、画面は数秒後に表示され通常動作状態に戻ります。

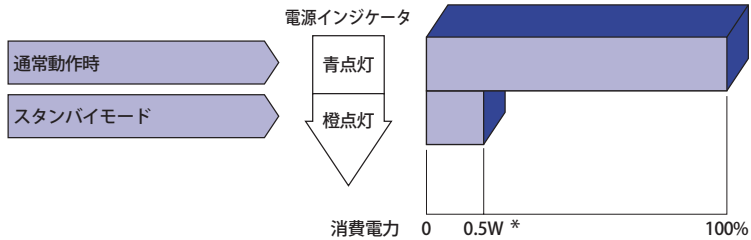

* USB 機器未接続時

故障かなと思ったら

「故障かな？」と思ったら次の順番で調べてみてください。

1. 「操作手順」に従い症状に合わせて調整してみてください。なお、映像が出ない場合は2へ進んでください。
2. 調整項目にない、または調整しても症状が解消されない場合は次のチェックをしてみてください。
3. もしここに記載されていないような症状が起こったり、記述通りのチェックをしても症状が消えなかったときは、モニタの使用を中止し電源プラグをコンセントから抜いて、お買い上げになった販売店または iiyama サポートセンターにご連絡ください。

症状

チェックポイント

① 映像が出ない

(電源インジケータ点灯せず)

(電源インジケータ青色)



(電源インジケータ橙色)

- 電源コードが確実に接続されていますか？
- 電源スイッチが「ON」されていますか？
- 電源コンセントに電気がきていますか？別の機器で確認してください。
- ブランクスクリーンセーバーが作動中ではありませんか？マウスやキーボードを触ってみてください。
- 輝度およびコントラストが最小になっていませんか？
- コンピュータの電源は入っていますか？
- 信号ケーブルが確実に接続されていますか？
- コンピュータの信号タイミングがモニタの仕様に合っていますか？
- スタンバイモード状態ではありませんか？マウスやキーボードを触ってみてください。
- コンピュータの電源は入っていますか？
- 信号ケーブルが確実に接続されていますか？
- コンピュータの信号タイミングがモニタの仕様に合っていますか？

② 画面が乱れている



③ 画面の位置が片寄っている



④ 画面が明るすぎる／暗すぎる

- 信号ケーブルが確実に接続されていますか？
- コンピュータの信号タイミングがモニタの仕様に合っていますか？
- コンピュータの信号タイミングがモニタの仕様に合っていますか？
- コンピュータの映像出力レベルがモニタの仕様に合っていますか？

⑤ 画面が揺れる



- 電源電圧は正常ですか？
タコ足配線はやめてください。
- コンピュータの信号タイミングがモニタの仕様に合っていますか？

⑥ 外部出力先の音が出ない

- オーディオ機器（コンピュータ等）の電源は入っていますか？
- 音量調整が最小になっていませんか？
- Mute（消音）になっていませんか？
- オーディオ機器の音声出力レベルがモニタの仕様に合っていますか？

⑦ 音が大きい／小さい

- オーディオ機器の音声出力レベルがモニタの仕様に合っていますか？

クリーニング

警告 ■ 万一、モニター内部に異物または水などの液体が入ったときは、すぐに電源を切り、電源プラグをコンセントから抜いて販売店または iiyama サポートセンターにご連絡ください。そのまま使用すると火災や感電または故障の原因となります。

■ 安全のため、必ず電源を切り、電源プラグをコンセントから抜いておこなってください。感電の原因となることがあります。

注意 ■ モニタにアルコールや消毒薬等を直接吹き付けたり、モニタの近くで使用しないでください。また、アルコールや消毒薬等を含んだ布やシート等でモニタを拭かないでください。キャビネットの変色や変質、ひび割れ等の損傷、液晶パネル表面処理の損傷及び部品の劣化につながるおそれがあります。

■ モニタ（液晶パネル / キャビネット / コネクタ端子）や付属品を傷めないために、次の溶剤やクリーニングシート等は使用しないでください。キャビネットの変色や変質、ひび割れ等の損傷、液晶パネル表面処理の損傷及び部品の劣化につながるおそれがあります。

ベンジン、シンナー、アルコール、漂白剤、過酸化物質、アセトン、塩化メチレン、トルエン、アンモニア、次亜塩素酸ナトリウム水溶液（塩素系漂白剤）、次亜塩素酸水、酸性 / アルカリ性の溶剤、ワックス、研磨剤、OA クリーナー、ガラスクリーナー、ティッシュペーパー、ウェットティッシュ、化学ぞうきん、クリーニングペーパー等



補足 ■ 液晶パネル表面は傷つきやすいので、硬い物でこすったり、引っかいたりしないでください。

■ 液晶パネルに水滴等をつけたまま放置しないでください。水滴等がついた場合はすぐに乾いた柔らかい布で拭きとってください。放置すると液晶パネルの変色や染みの原因になります。また、水分が内部に入ると故障の原因になります。

■ キャビネットにゴムやビニール製品などを長時間接触させたままにしないでください。変質したり、塗料がはげるなどの原因となります。

● **通常のお手入れ** 柔らかい清潔な布でやさしく乾拭きしてください。汚れがひどい場合は、水で十分に薄めた中性洗剤に浸してから固く絞った布で汚れを拭きとり、素早く乾いた柔らかい布で拭いてください。

● **アルコール消毒について** アルコール消毒は、キャビネットの変色や変質、ひび割れ等の損傷、液晶パネル表面処理の損傷及び部品の劣化につながるおそれがあります。ご使用の前後に、モニターから離れた場所で手指消毒をするなどしてご対応ください。

やむを得ずモニターをアルコール消毒する場合は、上記の警告・注意事項について、あらかじめご了承ください。また、頻繁なアルコール消毒は避けてください。

アフターサービス

保証書／保証期間について

- 本製品の保証書は、付属のセーフティ & クイックスタートガイドに記載されています。
- 保証書の「販売店名・お買い上げ日」などの所定事項の記入および記載内容をご確認いただき、大切に保管してください。
- 保証期限はお買い上げ日より3年間です。
尚、本製品を「ディスプレイ延長保証のお申込み」サイトからご登録頂くことで、保証期間を5年かつ製品使用時間 30,000 時間以内に延長いたします。
詳しくはサポートサイト：<https://www.mouse-jp.co.jp/store/iiyama/support.aspx> をご覧ください。
ただし、保証期間内でも有料修理とさせていただく場合があります。詳しくは、付属のセーフティ & クイックスタートガイドの<保証条件>をご確認ください。

修理サービス

- 「故障かなと思ったら」でチェックしても症状が解消されない場合は、お買い上げの販売店または iiyama サポートセンターへご連絡ください。
- 修理や点検のためモニタを輸送される時は、専用の梱包箱、クッションをご使用ください。他の梱包材料を使って輸送した場合、モニタが破損したり、故障の原因となることがあります。なおこの事由による修理は保証期間内であっても有料となります。
お手元に専用の梱包材料がない場合は、送付前に必ず iiyama サポートセンターまでご連絡ください。
- 本製品の補修用性能部品（製品の機能を維持するために必要な部品）は、製造終了後5年間保有することを基本としております。しかし、部品によっては稀に5年間保有することができない場合や標準品とは違う同等品となる場合もございますのであらかじめご了承ください。また、補修用性能部品の5年間の保有期間が経過した後でも、故障箇所によっては修理可能な場合がありますので、お買い上げの販売店または iiyama サポートセンターにご相談ください。
- 修理の際に弊社品質基準に適合した再生部品を使用することがございます。あらかじめご了承ください。

リサイクル／廃棄について

- 本製品を、ごみ廃棄場で処分される一般のごみといっしょに捨てないでください。
- 製品を弊社以外へ廃棄する際は、地方自治体の条例または規則に従ってください。
- 本製品を一般家庭でご使用の場合は、弊社が業務委託しているリネットジャパンリサイクル株式会社にて無償で回収・再資源化いたします。ただし、本製品を事業所でご使用の場合は、対象外となります。
- リサイクル／廃棄の詳細については弊社ホームページをご覧ください。iiyama サポートセンター リサイクル受付へお問い合わせください。

リサイクル／廃棄についてのお問い合わせ
iiyama サポートセンター リサイクル受付

TEL 03-6636-4312



このマークが表示されている弊社製品は、弊社が業務委託しているリネットジャパンリサイクル株式会社にて無償で回収・再資源化いたします。
詳細は弊社ホームページをご参照ください。

URL: <https://www.mouse-jp.co.jp/store/brand/iiyama/>

付録

仕様および外観は改良のため、予告なく変更することがあります。

一般仕様：ProLite XB2493HSU-B1J/ProLite XB2493HSU-W1J

サイズカテゴリ	23.8 型	
液晶 パネル	パネル方式	IPS 方式パネル
	サイズ	対角 60.5cm (23.8 型)
	画素ピッチ	水平 0.275mm × 垂直 0.275mm
	輝度	350cd/m ² (標準)
	コントラスト比	1500 : 1 (標準)、Adv. Contrast 機能有
	視野角	左右各 89° 上下各 89° (標準)
	MPRT	1ms
最大表示色	約 1,677 万色	
走査周波数	HDMI (Adaptive Sync: 無): 水平: 30.0 ~ 140.0kHz, 垂直: 55 ~ 120Hz HDMI (Adaptive Sync: 有): 水平: 30.0 ~ 140.0kHz, 垂直: 48 ~ 120Hz DisplayPort (Adaptive Sync: 無): 水平: 30.0 ~ 140.0kHz, 垂直: 55 ~ 120Hz DisplayPort (Adaptive Sync: 有): 水平: 140.0 ~ 140.0kHz, 垂直: 48 ~ 120Hz	
解像度	1920 × 1080 (最大)、2.1MegaPixels	
サポートされている 最大解像度	HDMI : 1920 × 1080 120 Hz DisplayPort : 1920 × 1080 120 Hz	
信号入力コネクタ	HDMI, DisplayPort	
入力映像信号	HDMI, DisplayPort	
USB 規格	USB2.0 (DC5V, 500mA)	
USB 内蔵ポート コネクタ形状	1 Upstream : Type B 2 Downstream : Type A	
ヘッドホンコネクタ *1	ø3.5mm ステレオミニジャック	
スピーカー	2W × 2 (アンプ付きステレオスピーカー)	
最大表示範囲	水平 : 527.0mm 垂直 : 296.5mm	
入力電源	AC100 ~ 240V 50/60Hz 1.7A	
消費電力 *2	12W (標準)、 スタンバイモード時: 0.5W (最大)、オフモード時: 0.3W (最大)	
外形寸法	539.0 (幅) × 374.0 ~ 497.0 (高) × 221.5 (奥行) mm	
重量	5.0kg	
高さ調節範囲	150mm	
角度調節範囲	チルト 上方向 : 23° 下方向 : 5° スウィーベル 360° 回転 時計回り / 反時計回り : 各 90°	
環境条件	動作時 : 温度 5 ~ 35°C 湿度 10 ~ 80% (結露なきこと) 保管時 : 温度 - 20 ~ 60°C 湿度 10 ~ 90% (結露なきこと)	
適合規格	TÜV, VCCI, PSE, 国際エネルギースタープログラム, グリーン購入法	

補足 *1 ヘッドホン以外の外部機器への接続はサポートしていません。

*2 USB 機器未接続時。

一般仕様：ProLite X2493HSU-B1J/ProLite X2493HSU-W1J

サイズカテゴリ	23.8 型	
液晶 パネル	パネル方式	IPS 方式パネル
	サイズ	対角 60.5cm (23.8 型)
	画素ピッチ	水平 0.275mm × 垂直 0.275mm
	輝度	350cd/m ² (標準)
	コントラスト比	1500 : 1 (標準)、Adv. Contrast 機能有
	視野角	左右各 89° 上下各 89° (標準)
	MPRT	1ms
最大表示色	約 1,677 万色	
走査周波数	HDMI (Adaptive Sync: 無): 水平: 30.0 ~ 140.0kHz, 垂直: 55 ~ 120Hz HDMI (Adaptive Sync: 有): 水平: 30.0 ~ 140.0kHz, 垂直: 48 ~ 120Hz DisplayPort (Adaptive Sync: 無): 水平: 30.0 ~ 140.0kHz, 垂直: 55 ~ 120Hz DisplayPort (Adaptive Sync: 有): 水平: 140.0 ~ 140.0kHz, 垂直: 48 ~ 120Hz	
解像度	1920 × 1080 (最大)、2.1MegaPixels	
サポートされている 最大解像度	HDMI : 1920 × 1080 120 Hz DisplayPort : 1920 × 1080 120 Hz	
信号入力コネクタ	HDMI, DisplayPort	
入力映像信号	HDMI, DisplayPort	
USB 規格	USB2.0 (DC5V, 500mA)	
USB 内蔵ポート コネクタ形状	1 Upstream : Type B 2 Downstream : Type A	
ヘッドホンコネクタ *1	ø3.5mm ステレオミニジャック	
スピーカー	2W × 2 (アンプ付きステレオスピーカー)	
最大表示範囲	水平 : 527.0mm 垂直 : 296.5mm	
入力電源	AC100 ~ 240V 50/60Hz 1.7A	
消費電力 *2	12W (標準)、 スタンバイモード時 : 0.5W (最大)、オフモード時 : 0.3W (最大)	
外形寸法	539.0 (幅) × 387.0 (高) × 175.0 (奥行) mm	
重量	3.3kg	
角度調節範囲	チルト 上方向 : 20° 下方向 : 3°	
環境条件	動作時 : 温度 5 ~ 35°C 湿度 10 ~ 80% (結露なきこと) 保管時 : 温度 -20 ~ 60°C 湿度 10 ~ 90% (結露なきこと)	
適合規格	TÜV, VCCI, PSE, 国際エネルギースタープログラム, グリーン購入法	

補足 *1 ヘッドホン以外の外部機器への接続はサポートしていません。

*2 USB 機器未接続時。

一般仕様：ProLite XB2793HSU-B1J/ProLite XB2793HSU-W1J

サイズカテゴリ	27 型	
液晶 パネル	パネル方式	IPS 方式/パネル
	サイズ	対角 68.6cm (27 型)
	画素ピッチ	水平 0.311mm × 垂直 0.311mm
	輝度	350cd/m ² (標準)
	コントラスト比	1500 : 1 (標準)、Adv. Contrast 機能有
	視野角	左右各 89° 上下各 89° (標準)
	MPRT	1ms
最大表示色	約 1,677 万色	
走査周波数	HDMI (Adaptive Sync: 無): 水平: 30.0 ~ 140.0kHz, 垂直: 55 ~ 120Hz HDMI (Adaptive Sync: 有): 水平: 30.0 ~ 140.0kHz, 垂直: 48 ~ 120Hz DisplayPort (Adaptive Sync: 無): 水平: 30.0 ~ 140.0kHz, 垂直: 55 ~ 120Hz DisplayPort (Adaptive Sync: 有): 水平: 140.0 ~ 140.0kHz, 垂直: 48 ~ 120Hz	
解像度	1920 × 1080 (最大)、2.1MegaPixels	
サポートされている 最大解像度	HDMI: 1920 × 1080 120 Hz DisplayPort: 1920 × 1080 120 Hz	
信号入力コネクタ	HDMI, DisplayPort	
入力映像信号	HDMI, DisplayPort	
USB 規格	USB2.0 (DC5V, 500mA)	
USB 内蔵ポート コネクタ形状	1 Upstream: Type B 2 Downstream: Type A	
ヘッドホンコネクタ *1	ø3.5mm ステレオミニジャック	
スピーカー	2W × 2 (アンプ付きステレオスピーカー)	
最大表示範囲	水平: 597.9mm 垂直: 336.3mm	
入力電源	AC100 ~ 240V 50/60Hz 1.7A	
消費電力 *2	14W (標準)、 スタンバイモード時: 0.5W (最大)、オフモード時: 0.3W (最大)	
外形寸法	611.5 (幅) × 404.0 ~ 547.5 (高) × 224.5 (奥行) mm	
重量	5.4kg	
高さ調節範囲	150mm	
角度調節範囲	チルト 上方向: 23° 下方向: 5° スウィーベル 360° 回転 時計回り / 反時計回り: 各 90°	
環境条件	動作時: 温度 5 ~ 35°C 湿度 10 ~ 80% (結露なきこと) 保管時: 温度 -20 ~ 60°C 湿度 10 ~ 90% (結露なきこと)	
適合規格	TÜV, VCCI, PSE, 国際エネルギースタープログラム, グリーン購入法	

補足 *1 ヘッドホン以外の外部機器への接続はサポートしておりません。

*2 USB 機器未接続時。

一般仕様：ProLite X2793HSU-B1J/ProLite X2793HSU-W1J

サイズカテゴリ	27 型	
液晶 パネル	パネル方式	IPS 方式パネル
	サイズ	対角 68.6cm (27 型)
	画素ピッチ	水平 0.311mm × 垂直 0.311mm
	輝度	350cd/m ² (標準)
	コントラスト比	1500 : 1 (標準)、Adv. Contrast 機能有
	視野角	左右各 89° 上下各 89° (標準)
	MPRT	1ms
最大表示色	約 1,677 万色	
走査周波数	HDMI (Adaptive Sync: 無): 水平: 30.0 ~ 140.0kHz, 垂直: 55 ~ 120Hz HDMI (Adaptive Sync: 有): 水平: 30.0 ~ 140.0kHz, 垂直: 48 ~ 120Hz DisplayPort (Adaptive Sync: 無): 水平: 30.0 ~ 140.0kHz, 垂直: 55 ~ 120Hz DisplayPort (Adaptive Sync: 有): 水平: 140.0 ~ 140.0kHz, 垂直: 48 ~ 120Hz	
解像度	1920 × 1080 (最大)、2.1MegaPixels	
サポートされている 最大解像度	HDMI: 1920 × 1080 120 Hz DisplayPort: 1920 × 1080 120 Hz	
信号入力コネクタ	HDMI, DisplayPort	
入力映像信号	HDMI, DisplayPort	
USB 規格	USB2.0 (DC5V, 500mA)	
USB 内蔵ポート コネクタ形状	1 Upstream: Type B 2 Downstream: Type A	
ヘッドホンコネクタ *1	ø3.5mm ステレオミニジャック	
スピーカー	2W × 2 (アンプ付きステレオスピーカー)	
最大表示範囲	水平: 597.9mm 垂直: 336.3mm	
入力電源	AC100 ~ 240V 50/60Hz 1.7A	
消費電力 *2	14W (標準)、 スタンバイモード時: 0.5W (最大)、オフモード時: 0.3W (最大)	
外形寸法	611.5 (幅) × 427.5 (高) × 190.0 (奥行) mm	
重量	4.0kg	
角度調節範囲	チルト 上方向: 20° 下方向: 3°	
環境条件	動作時: 温度 5 ~ 35°C 湿度 10 ~ 80% (結露なきこと) 保管時: 温度 -20 ~ 60°C 湿度 10 ~ 90% (結露なきこと)	
適合規格	TÜV, VCCI, PSE, 国際エネルギースタープログラム, グリーン購入法	

補足 *1 ヘッドホン以外の外部機器への接続はサポートしていません。

*2 USB 機器未接続時。

一般仕様：ProLite XB2793QSU-B1J

サイズカテゴリ	27 型	
液晶 パネル	パネル方式	IPS 方式パネル
	サイズ	対角 68.5cm (27 型)
	画素ピッチ	水平 0.233mm × 垂直 0.233mm
	輝度	350cd/m ² (標準)
	コントラスト比	1000 : 1 (標準)、Adv. Contrast 機能有
	視野角	左右各 89° 上下各 89° (標準)
	MPRT	1ms
最大表示色	約 1,677 万色	
走査周波数	HDMI (Adaptive Sync: 無): 水平: 30.0 ~ 112.0kHz, 垂直: 55 ~ 75Hz HDMI (Adaptive Sync: 有): 水平: 30.0 ~ 112.0kHz, 垂直: 48 ~ 75Hz DisplayPort (Adaptive Sync: 無): 水平: 30.0 ~ 112.0kHz, 垂直: 55 ~ 75Hz DisplayPort (Adaptive Sync: 有): 水平: 112.0 ~ 112.0kHz, 垂直: 48 ~ 75Hz	
解像度	2560 × 1440 (最大)、3.7 MegaPixels	
サポートされている 最大解像度	HDMI : 2560 × 1440, 75Hz DisplayPort : 2560 × 1440, 75Hz	
信号入力コネクタ	HDMI, DisplayPort	
入力映像信号	HDMI, DisplayPort	
USB 規格	USB2.0 (DC5V, 500mA)	
USB 内蔵ポート コネクタ形状	1 Upstream : Type B 2 Downstream : Type A	
ヘッドホンコネクタ *1	ø3.5mm ステレオミニジャック	
スピーカー	2W × 2 (アンプ付きステレオスピーカー)	
最大表示範囲	水平 : 596.7mm 垂直 : 335.7mm	
入力電源	AC100 ~ 240V 50/60Hz 1.7A	
消費電力 *2	17W (標準)、 スタンバイモード時 : 0.5W (最大)、オフモード時 : 0.3W (最大)	
外形寸法	613.0 (幅) × 404.0 ~ 548.0 (高) × 224.5 (奥行) mm	
重量	5.7kg	
高さ調節範囲	150mm	
角度調節範囲	チルト 上方向 : 23° 下方向 : 5° スウィーベル 360° 回転 時計回り / 反時計回り : 各 90°	
環境条件	動作時 : 温度 5 ~ 35°C 湿度 10 ~ 80% (結露なきこと) 保管時 : 温度 - 20 ~ 60°C 湿度 10 ~ 90% (結露なきこと)	
適合規格	TÜV, VCCI, PSE, 国際エネルギースタープログラム, グリーン購入法	

補足 *1 ヘッドホン以外の外部機器への接続はサポートしていません。

*2 USB 機器未接続時。

一般仕様：ProLite X2793QSU-B1J

サイズカテゴリ	27 型	
液晶 パネル	パネル方式	IPS 方式パネル
	サイズ	対角 68.5cm (27 型)
	画素ピッチ	水平 0.233mm × 垂直 0.233mm
	輝度	350cd/m ² (標準)
	コントラスト比	1000 : 1 (標準)、Adv. Contrast 機能有
	視野角	左右各 89° 上下各 89° (標準)
	MPRT	1ms
最大表示色	約 1,677 万色	
走査周波数	HDMI (Adaptive Sync: 無): 水平: 30.0 ~ 112.0kHz, 垂直: 55 ~ 75Hz HDMI (Adaptive Sync: 有): 水平: 30.0 ~ 112.0kHz, 垂直: 48 ~ 75Hz DisplayPort (Adaptive Sync: 無): 水平: 30.0 ~ 112.0kHz, 垂直: 55 ~ 75Hz DisplayPort (Adaptive Sync: 有): 水平: 112.0 ~ 112.0kHz, 垂直: 48 ~ 75Hz	
解像度	2560 × 1440 (最大)、3.7 MegaPixels	
サポートされている 最大解像度	HDMI: 2560 × 1440, 75Hz DisplayPort: 2560 × 1440, 75Hz	
信号入力コネクタ	HDMI, DisplayPort	
入力映像信号	HDMI, DisplayPort	
USB 規格	USB2.0 (DC5V, 500mA)	
USB 内蔵ポート コネクタ形状	1 Upstream: Type B 2 Downstream: Type A	
ヘッドホンコネクタ *1	ø3.5mm ステレオミニジャック	
スピーカー	2W × 2 (アンプ付きステレオスピーカー)	
最大表示範囲	水平: 596.7mm 垂直: 335.7mm	
入力電源	AC100 ~ 240V 50/60Hz 1.7A	
消費電力 *2	17W (標準)、 スタンバイモード時: 0.5W (最大)、オフモード時: 0.3W (最大)	
外形寸法	613.0 (幅) × 428.5 (高) × 190.0 (奥行) mm	
重量	4.0kg	
角度調節範囲	チルト 上方向: 20° 下方向: 3°	
環境条件	動作時: 温度 5 ~ 35°C 湿度 10 ~ 80% (結露なきこと) 保管時: 温度 -20 ~ 60°C 湿度 10 ~ 90% (結露なきこと)	
適合規格	TÜV, VCCI, PSE, 国際エネルギースタープログラム, グリーン購入法	

補足 *1 ヘッドホン以外の外部機器への接続はサポートしていません。

*2 USB 機器未接続時。

外形寸法図：ProLite XB2493HSU

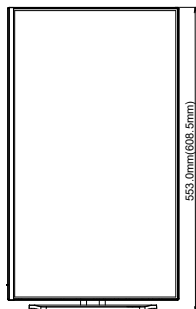
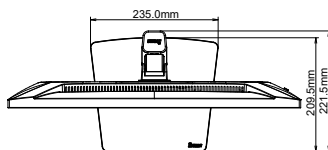
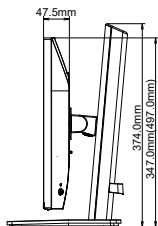
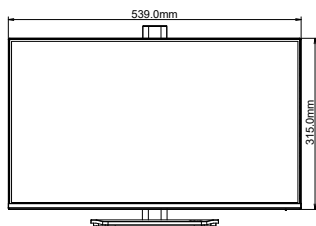

() : 高さ調節最大時

外形寸法図：ProLite X2493HSU

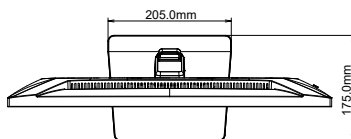
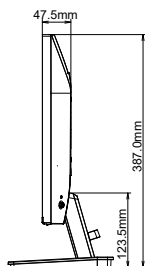
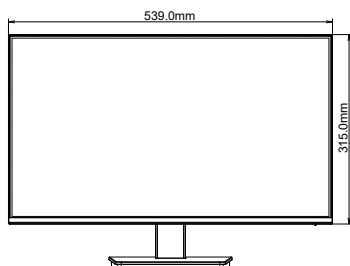

外形寸法図：ProLite XB2793HSU

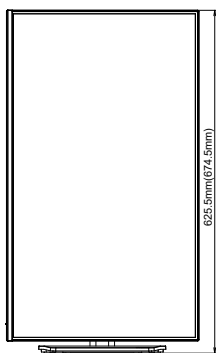
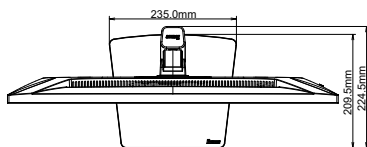
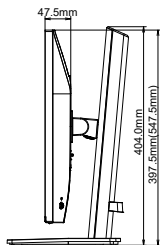
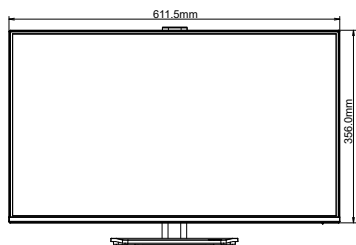

()：高さ調節最大時

外形寸法図：ProLite X2793HSU

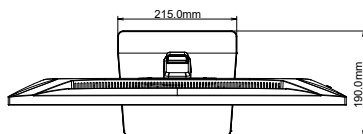
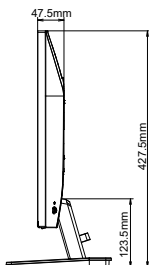
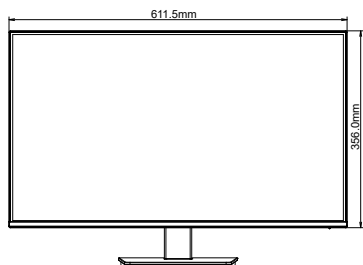

外形寸法図：ProLite XB2793QSU

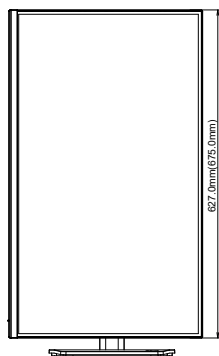
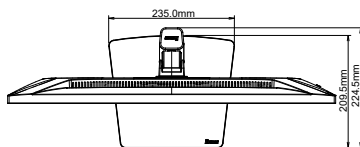
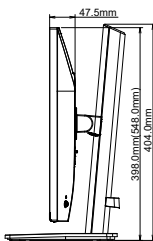
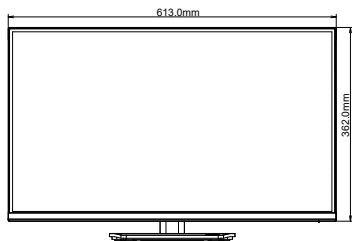

() : 高さ調節最大時

外形寸法図：ProLite X2793QSU

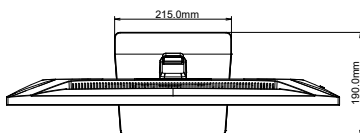
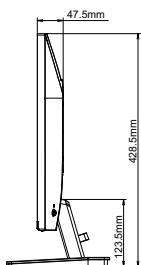
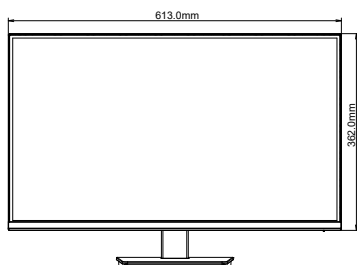

対応信号タイミング

ビデオモード	水平周波数	垂直周波数	ドットクロック
800 × 600	37.880kHz	60.320Hz	40.000MHz
	46.880kHz	75.000Hz	49.500MHz
1024 × 768	48.360kHz	60.000Hz	65.000MHz
	60.020kHz	75.030Hz	78.750MHz
1280 × 1024	63.980kHz	60.020Hz	108.000MHz
	79.980kHz	75.020Hz	135.000MHz
1680 × 1050	65.290kHz	59.950Hz	146.250MHz
1920 × 1080	67.500kHz	60.000Hz	148.500MHz
	83.390kHz	74.970Hz	174.500MHz
	135.000kHz	100.000Hz	280.800MHz
	137.280kHz	120.000Hz	285.500MHz
2560 × 1440	88.890kHz	60.018Hz	241.770MHz
	111.860kHz	74.970Hz	304.250MHz

*

*

* ProLite XB2793QSU/ProLite X2793QSU のみ対応

お客様の個人情報の管理および利用について

当社は、お客様の個人情報について、「個人情報の保護に関する法律」および「個人情報の保護に関する法律についての経済産業分野を対象とするガイドライン」に準拠し、取り扱いを定めて、適切に管理、利用いたします。

当社が定める「個人情報保護方針」は、下記 URL からご確認ください。

URL <https://www.mouse-jp.co.jp/store/privacy/privacy.aspx>

株式会社マウスコンピューター

- 製品の取り扱いおよび修理についてのお問い合わせ

iiyama サポートセンター

24 時間 365 日サポート対応

TEL 03-6636-4312

FAX 03-6636-4341

特定化学物質の含有情報は下記の弊社ホームページに記載しています。

URL: <https://www.mouse-jp.co.jp/store/iiyama/support/jmos.aspx>

サポートの最新情報（連絡先等）は弊社ホームページに記載しています。

お問い合わせの前に、ホームページにてご確認ください。

URL: <https://www.mouse-jp.co.jp/store/iiyama/support.aspx>