

取扱説明書

ProLite

LCD Monitor

ProLite XUB2390HS
ProLite XU2390HS



重要

ご使用になる前に必ず本書をお読みになり、
正しく安全にお使いください。
お読みになった後は、大切に保管してください。

日本語

警告表示について

本書では、次のような表示をしています。表示の内容をよく理解してから本文をお読みください。

 警告	この表示を無視して、誤った取り扱いをすると、人が死亡または重傷を負う可能性が想定される内容を示しています。
 注意	この表示を無視して、誤った取り扱いをすると、人が傷害を負う可能性が想定される内容および物的損害のみの発生が想定される内容を示しています。

VCCI（電波障害自主規制）

この装置は、クラス B 情報技術装置です。この装置は、家庭環境で使用することを目的としていますが、この装置がラジオやテレビジョン受信機に近接して使用されると、受信障害を引き起こすことがあります。取扱説明書に従って正しい取り扱いをして下さい。VCCI-B
ただし、下記のことを守られず使用された場合は、保証いたしかねますのでご注意ください。

- モニタの内部およびケーブルの改造はしないこと。
- 電源コードおよびケーブル類は付属のものを使用すること。

国際エネルギースタープログラム

当社は国際エネルギースタープログラムの参加事業者として、本製品が国際エネルギースタープログラムの基準に適合していると判断します。

本製品は工場出荷時の設定で国際エネルギースタープログラムの基準に適合しています。工場出荷時の設定を変更または他の機能を有効にすると消費電力が増加し、国際エネルギースタープログラムの基準を超える可能性があります。

- 本書の内容の一部または全部を無断転載することは固くお断りいたします。
- 本書の内容については将来予告なしに変更することがあります。
- 本書に記載した会社名、商品名は、各社の商標または登録商標です。
- 本書は内容について万全を期して作成いたしました。が、万一誤りや記載もれなどお気づきの点がありましたら販売店までご連絡ください。

愛情点検

長年ご使用のモニタの点検を！



ご使用の際
このようなことは
ありませんか

- 電源コードを動かすと、電源がONになったりOFFになったりする。
- キャビネットが異常に熱い。
- 煙が出たり、こげくさい臭いがする。
- 使用中に異常な音や振動などがある。
- その他の異常や故障がある。

ご使用を中止してください

故障や事故防止のため、電源プラグははずし、必ず販売店またはiiyamaサポートセンターにご連絡ください。
点検・修理に要する費用などは販売店またはiiyamaサポートセンターにご相談ください。



もくじ

安全にご使用いただくために.....	1
ご使用前に	7
特長.....	7
標準付属品.....	7
アーム / スタンドの使用.....	8
スタンドの取り付け / 取り外し : ProLite XUB2390HS..	10
スタンドの取り付け / 取り外し : ProLite XU2390HS..	11
各部のなまえ : ProLite XUB2390HS.....	12
各部のなまえ : ProLite XU2390HS	13
コンピュータとの接続 : ProLite XUB2390HS	14
コンピュータとの接続 : ProLite XU2390HS	15
コンピュータの設定.....	16
モニタの高さ / 角度調節 : ProLite XUB2390HS.....	16
モニタの角度調節 : ProLite XU2390HS	17
操作手順.....	18
調整メニューの内容.....	19
画面の調整.....	25
スタンバイ機能.....	27
故障かなと思ったら.....	28
クリーニング	29
アフターサービス	30
保証書 / 保証期間について	30
修理サービス	30
リサイクル / 廃棄について	30
付録	31
一般仕様 : ProLite XUB2390HS-B5A.....	31
一般仕様 : ProLite XU2390HS-B5.....	32
外形寸法図 : ProLite XUB2390HS.....	33
外形寸法図 : ProLite XU2390HS.....	33
対応信号タイミング.....	34

本書に記載の注意事項に反するお取扱いによって生じた故障や損害は、保証期間内であってもサポート及び保証の対象外となります。

安全にご使用いただくために

ご使用になる前に、次の注意事項をよくお読みになり必ずお守りください。

警告

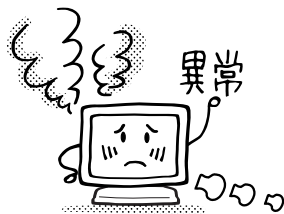

プラグを
抜く

万一、異常が発生したら

煙が出る、変な臭いや音がするなどの異常が発生したときは、すぐに電源を切り、電源プラグをコンセントから抜いて販売店または iiyama サポートセンターに修理をご依頼ください。そのまま使用すると火災や感電の原因となります。

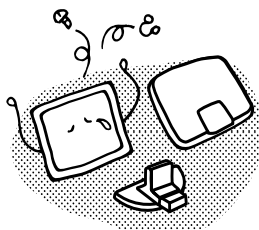

分解禁止

キャビネットは外さない、改造しない

内部には電圧の高い部分があり、キャビネットを外したり改造すると火災や感電の原因となります。内部の点検や修理は販売店または iiyama サポートセンターにご依頼ください。



禁止



プラグを
抜く

異物を入れない

モニタの通風孔などから内部に金属類や燃えやすいものなどの異物を差し込んだり、落とし込んだりしないでください。火災や感電または故障の原因となります。特にお子様のいるご家庭ではご注意ください。

万一、異物が入ったときは、すぐに電源を切り、電源プラグをコンセントから抜いて販売店または iiyama サポートセンターにご連絡ください。

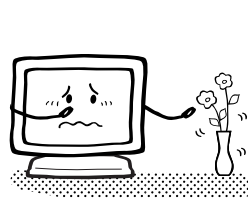

禁止



プラグを
抜く

花びんやコップをモニタの近くに置かない

水やその他の液体、溶剤の入った容器をモニタの近くに置かないでください。こぼれたり、中に入った場合、火災や感電または故障の原因となります。

万一、水などが入ったときは、すぐに電源を切り、電源プラグをコンセントから抜いて販売店または iiyama サポートセンターにご連絡ください。

警告

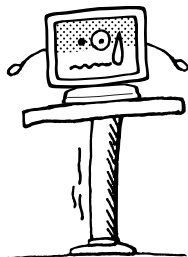

禁止



プラグを
抜く

不安定な場所に置かない

ぐらついた台の上や傾いた所など不安定な場所に置かないでください。落ちたり、倒れたりして、けがの原因となります。平らで十分に強度がある安定した場所に置いてください。万一、モニタを落としたり、キャビネットを破損した場合は、すぐに電源を切り、電源プラグをコンセントから抜いて販売店または iiyama サポートセンターにご連絡ください。そのまま使用すると火災や感電の原因となります。

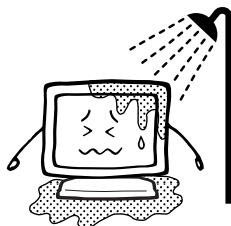

水場での
使用禁止

水のある場所で使わない

風呂場など水が入ったり、ぬれたりする場所で使用しないでください。火災や感電の原因となります。

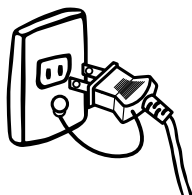

アースを
接地する

電源コードのアースリードを接地する

安全のため、必ずアースリード(黄/黄緑)を接地してください。アース接続は、電源プラグをコンセントにつなぐ前におこなってください。また、アースを外す場合は、電源プラグをコンセントから抜いた後おこなってください。順番を間違えると、感電の原因となります。



禁止

電源コードを傷つけない

電源コードの上に重いものをのせたり、モニタの下敷きにならないようにしてください。また、無理に曲げたり、引っ張ったり、加熱したりしないでください。コードが破損して、火災や感電の原因となります。コードが傷んだらすぐに販売店または iiyama サポートセンターに交換をご依頼ください。



接触禁止

雷が鳴りだしたら、電源プラグに触れない

感電の原因となります。

注意

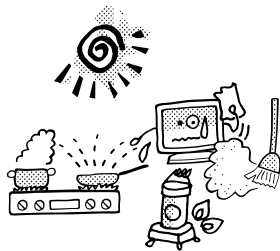

禁止

置き場所を選ぶ

次のような場所に置かないでください。火災や感電または故障の原因となることがあります。

- × 湿気やほこりの多い場所
- × 調理台や加湿器のそばなど油煙や湯気があたる場所
- × 直射日光や照明光が直接画面にあたる場所
- × 熱器具の近く



禁止

通風孔をふさがない

次のような使い方はしないでください。

- × あお向けや横倒し、逆さまにする。
- × 押し入れ、本箱など風通しの悪いせまい所に押し込む。
- × じゅうたんや布団の上に置く。
- × テーブルクロスなどをかける。

通風孔をふさぐと内部に熱がこもり、火災の原因となることがあります。風通しをよくするために、モニタは周囲から 10cm 以上離して置いてください。スタンドを取り外して使用するときも、モニタ背面の通風孔をふさがないように十分なスペースを確保してください。

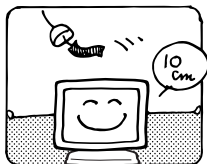

指示に従う

移動させるときは、外部の接続コードをはずす

電源を切り、必ず電源プラグをコンセントから抜き、信号ケーブルなどの接続コードをはずしたことを確認の上、移動させてください。火災や感電の原因となることがあります。

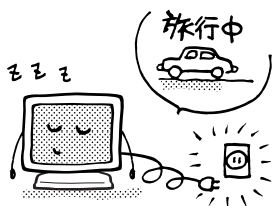

指示に従う

旅行などで長期間使わないときは、電源プラグを抜く

安全のため、必ず電源プラグをコンセントから抜いてください。火災の原因となることがあります。

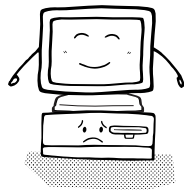

指示に従う

コンピュータの上にモニタを置くとき

必ずコンピュータの取扱説明書などで強度を確認してください。コンピュータが破損する原因となることがあります。

⚠ 注意



指示に従う

プラグを持って抜く

電源コードや信号ケーブルを抜くときは、コードを引っ張らないでください。コードに傷がつき、火災や感電の原因となることがあります。必ずプラグの部分を持って抜いてください。



接触禁止

ぬれた手で電源プラグにさわらないで

ぬれた手で電源プラグを抜き差ししないでください。感電の原因となることがあります。



指示に従う

手や指に注意！

ケガの原因となることがあります。

- 角度調節の際、スタンド可動部のスキ間に指を入れないでください。
- 高さ調節の際、モニター下部とスタンドの間に手を入れているときに、モニターを勢いよく下げないでください。（高さ調節機能付きの機種をご使用のとき）



指示に従う

24 時間連続使用しないで

本製品は、24 時間連続使用することを前提として設計されておりませんので、24 時間連続して使用しないでください。



指示に従う

天井や壁への取り付けはできません

本製品は、デスクトップでの使用を目的として設計されており、天吊りやウォールマウント（壁掛け）等によるデジタルサイネージ（電子看板）用途には対応しておりません。



指示に従う

モニターを下方向へ傾けすぎない

モニターを下方向へ調節範囲を超える角度に傾けて使用しないでください。液晶パネルが剥がれて落下し、損傷するおそれがあります。



指示に従う

モニターにアルコールや消毒薬を使用しない

モニターにアルコールや消毒薬等を直接吹き付けたり、モニターの近くで使用しないでください。また、アルコールや消毒薬等を含んだ布やシート等でモニターを拭かないでください。キャビネットの変色や変質、ひび割れ等の損傷、液晶パネル表面処理の損傷及び部品の劣化につながるおそれがあります。

注意



指示に従う

液晶パネル表面上のフィルムを剥がさないで

本製品は、液晶パネル表面に保護フィルムの貼り付けはしていません。

液晶パネル表面上のフィルムを誤って剥がしてしまうとケガや故障原因等になりますので決して剥がさないようにしてください。

万が一剥がしてしまった場合は保証期間内でも有償修理となってしまいますので、お取り扱いには十分ご注意ください。

正しくご使用いただくために

目を大切に

画面の位置は、目の高さよりやや低く、目から約 40～60cm はなれたくらいが見やすく疲れません。使用する部屋は暗すぎると目が疲れます。適度の明るさの中でご使用ください。また、長時間画面を見続けると目が疲れますので、1 時間に 10 分程度の休息をおすすめします。

故障ではありません

- お使いのコンピュータによっては、画像がずれる場合があります。画面位置を正しく調整してご使用ください。
- ご使用初期において、バックライトの特性上、画面にチラつきが出ることがあります。この場合、電源スイッチをいったん切り、再度スイッチを入れなおしてご確認ください。
- 液晶モニタは、表示する色や明るさにより微小な斑点およびむらが見えることがあります。
- 画面上に常時点灯、または点灯していない画素が数点ある場合があります。これは、液晶パネルの特性によるものです。
- 液晶パネルの特性上長時間同じ画面を表示していると、画面表示を変えたときに前の画面の残像（焼き付きのような症状）が発生する可能性があります。この場合、下記のいずれかの方法で徐々に改善されます。
 - ・画面の表示パターンを変える。
 - ・数時間電源を切っておく。
- 本製品に使用しているバックライトには寿命があります。画面が暗くなったり、チラついたり、点灯しないときは、販売店または iiyama サポートセンターまでお問い合わせください。

液晶画面の焼き付きを防ぐために

同じ画面を長時間表示させていると、画面の焼き付き（残像）を起こすことがあります。

液晶画面の焼き付きを防ぐため：

- 動きのある画像や全白画面のスクリーンセーバーを使用してください。
- 定期的にデスクトップ画面の背景を変えてください。
- 液晶画面の明るさを、控えめな明るさに設定してください。
- パソコンを使用しないときは、液晶モニタの電源をオフにしてください。

液晶画面に焼き付きが起こってしまったら：

- 数時間液晶モニタの電源をオフにしてください。
- スクリーンセーバーを全黒画面か全白画面に設定し、数時間スクリーンセーバーを表示させたままにしてください。

ご使用の前に

このたびは本製品をお買い上げいただき誠にありがとうございます。

ご使用になる前に本書をよく読んで正しくお使いください。

また、付属のセーフティ & クイックスタートガイドに保証書が記載されていますので、「販売店名・お買い上げ日」等の所定事項の記入及び記載内容をご確認の上、大切に保管してください。

特長

- ◆ 最大 1920 × 1080 モードをサポート
- ◆ 高コントラスト 1000:1(標準), Adv. Contrast 機能有, 輝度 250cd/m²(標準), 高速応答速度 4ms(グレー↔グレー)の高性能パネル採用
- ◆ ブルーライト軽減機能搭載
- ◆ デジタルスムージング機能搭載
- ◆ 調整の手間を軽減する自動調整機能
- ◆ 2W + 2W 出力のステレオスピーカー内蔵
- ◆ 省電力設計
国際エネルギースタープログラム
スタンバイ機能搭載
- ◆ VESA マウント規格 (100mm × 100mm) 対応
- ◆ 盗難防止ロック対応

標準付属品

モニタ本体の他に、下記のものが全て含まれていることをご確認ください。

- 電源コード (AC100V 用) *¹
- VGA(D-sub) 信号ケーブル
- DVI-D 信号ケーブル
- HDMI ケーブル
- オーディオケーブル
- スタンドネック *²
- スタンドベース (ネジ付き)
- ドライバー (L 型) *²
- ケーブルホルダー *³
- セーフティ & クイックスタートガイド / 保証書

補足 *¹ 付属の電源コードは本製品専用です。他の機器には使用しないでください。
また、次のような場合は、サポート及び保証の対象外となります。

- 付属以外の電源コードをお使いになる場合
- 日本以外の国でお使いになる場合
サポート及び保証の対象外となることをご承知の上で日本以外でお使いになる場合は、その国の安全規格に合った電源コードをご使用ください。

*² ProLite XUB2390HS 付属品

*³ ProLite XU2390HS 付属品

アーム/スタンドの使用

注意

- 本製品は、デスクトップでの使用を目的として設計されており、天吊りやウォールマウント（壁掛け）等によるデジタルサイネージ（電子看板）用途には対応しておりません。
- 取り付けの前に、ディスプレイアームまたはデスクアームスタンドが、モニターを取り付けるのに十分な強度があることを確認してください。
- モニターの角度調節範囲を上方向 23°、下方向 5°の範囲内でご使用ください。この範囲を超えて、上向きや下向きにして使用することはできません。
- モニターを下方向へ 5°を超える角度に傾けて使用（設置）すると、液晶パネルが剥がれて落下し、損傷するおそれがあります。また、このような場合はサポート及び保証の対象外となります。

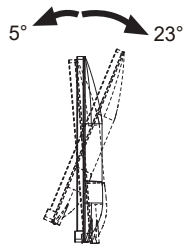

<ディスプレイアームまたはデスクアームスタンドを使用する場合>

ディスプレイアームまたはデスクアームスタンドをご使用になる場合は、取り付け台の厚さを考慮の上、L部の長さが7mmとなるM4ネジ（4個）を使用して、しっかりと固定してください。指定の長さを超えるネジを使用すると、モニター内部の電気部品に接触し、感電または故障の原因となることがあります。

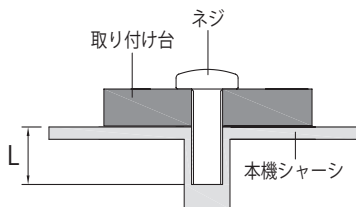

< 画面の回転 >

■ ProLite XUB2390HS

本製品は、横置きと縦置きで使用できるように設計されています。

画面を縦置きで使用するには、縦置き表示に対応したビデオカードが必要です。

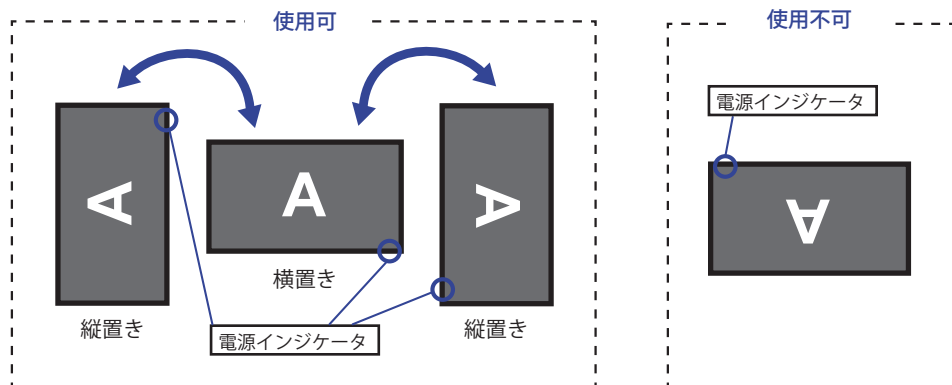

スタンド取り付け時：

- 補足**
- モニタを回転させる前に、パネルの高さを最大にしてください。
 - 無理に回転させようとすると、回転機構を破損する原因になります。

■ ProLite XU2390HS

本製品は、横置きで使用するように設計されています。

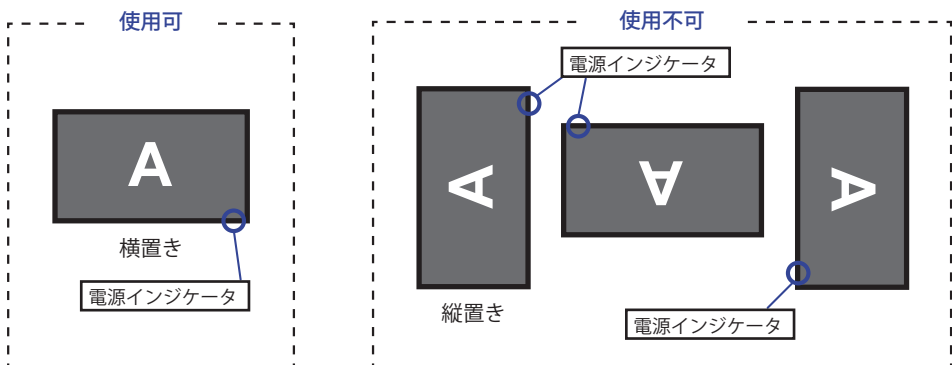

スタンドの取り付け / 取り外し : ProLite XUB2390HS



注意

- スタンドの取り扱いには安定した台の上で行ってください。モニターが転倒・落下してけがや故障の原因となります。
- モニタに強い衝撃を与えないでください。故障の原因となります。
- スタンドの取り付けや取り外しを行う場合は、必ず電源プラグをコンセントから抜いて行ってください。感電や故障の原因となります。

< 取り付け >

- ① 平らで安定した台の上に、モニターの画面が傷付かないようにやわらかい布を敷き、モニターの画面を下にして置きます。
- ② モニターの背面にスタンドネックを取り付け、付属のドライバーを使ってスタンドネック固定用ネジを締めて固定し、ネジのツマミを倒します。

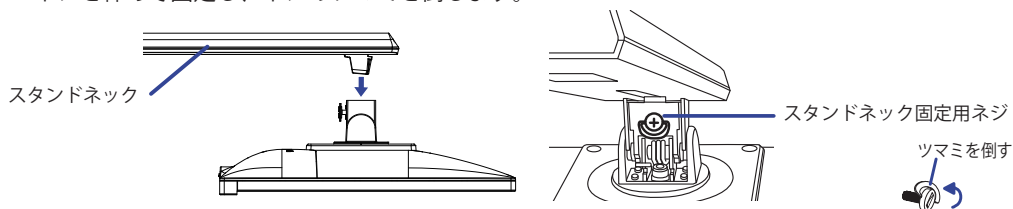

- ③ スタンドベースをスタンドネックに差し込み、スタンドベースに付属の固定用ネジを締めて固定し、ネジのツマミを倒します。

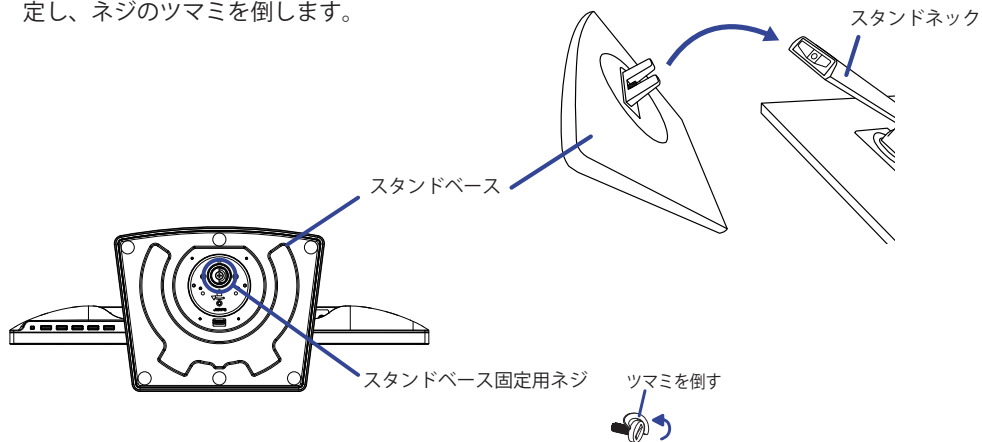

< 取り外し >

- ① 平らで安定した台の上に、モニターの画面が傷付かないようにやわらかい布を敷き、モニターの画面を下にして置きます。
- ② スタンドベース固定用ネジのツマミを起こしてネジを緩め、スタンドネックからスタンドベースを取り外します。
- ③ 付属のドライバーを使って、スタンドネック固定用ネジを緩め、モニターからスタンドネックを取り外します。

スタンドの取り付け / 取り外し : ProLite XU2390HS



注意

- スタンドの取り扱いが安定した台の上で行ってください。モニタが転倒・落下してけがや故障の原因となります。
- モニタに強い衝撃を与えないでください。故障の原因となります。
- スタンドの取り付けや取り外しを行う場合は、必ず電源プラグをコンセントから抜いて行ってください。感電や故障の原因となります。

< 取り付け >

- ① 平らで安定した台の上に、モニタの画面が傷付かないようにやわらかい布を敷き、モニタの画面を下にして置きます。
- ② スタンドベースを図のように取り付けます。
- ③ 付属の固定用ネジを締めてスタンドベースを固定し、ネジのつまみを倒します。
- ④ ケーブルホルダーを取り付けます。

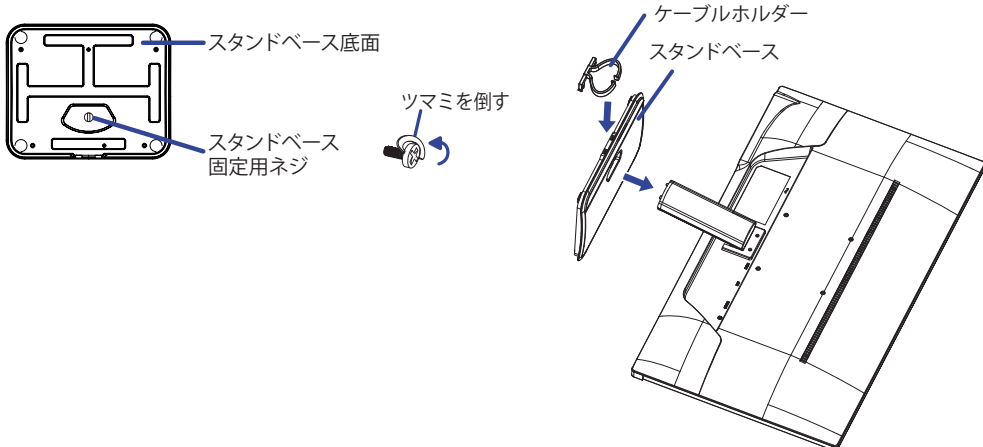

< 取り外し >

- ① 平らで安定した台の上に、モニタの画面が傷付かないようにやわらかい布を敷き、モニタの画面を下にして置きます。
- ② スタンドベース固定用ネジのつまみを起こしてネジを緩め、スタンドベースを取り外します。

各部のなまえ：ProLite XUB2390HS

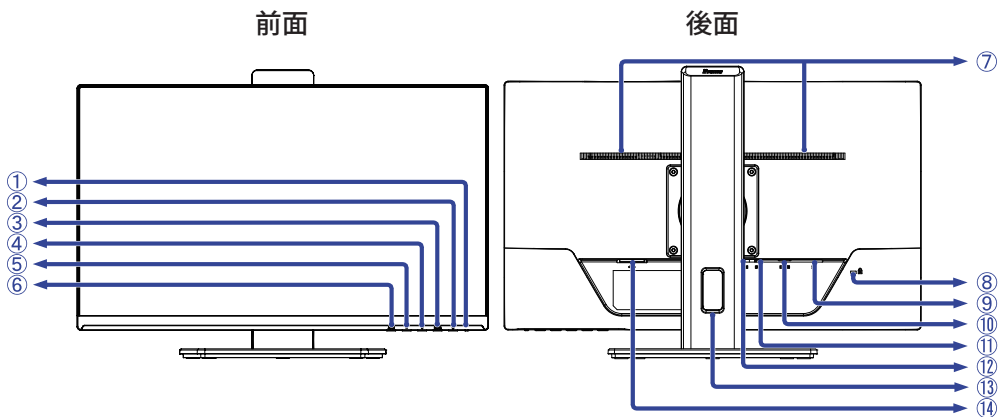

① 電源インジケータ

補足 青色点灯：通常動作時

橙色点灯：スタンバイモード

② 電源ボタン (⏻)

③ メニューボタン (MENU)

④ プラス / 音量調整ボタン (+) *

⑤ マイナス / エコモードボタン (-) *

⑥ 自動調整 / 入力選択ボタン (AUTO) *

⑦ スピーカー

⑧ 盗難防止ロック用ホール

補足 盗難防止のため、モニタにロックを取り付けることができます。

⑨ 音声入力コネクタ (🎧)

⑩ VGA(D-sub) ミニ 15 ピンコネクタ (D-SUB)

⑪ DVI-D 24 ピンコネクタ (DVI)

⑫ HDMI コネクタ (HDMI)

⑬ ケーブルホール

⑭ 電源コード接続コネクタ (～: 交流)

* メニュー画面を表示する手間を省き、ボタン操作で直接設定 / 調整画面に入ることができます。

各部のなまえ：ProLite XU2390HS

前面

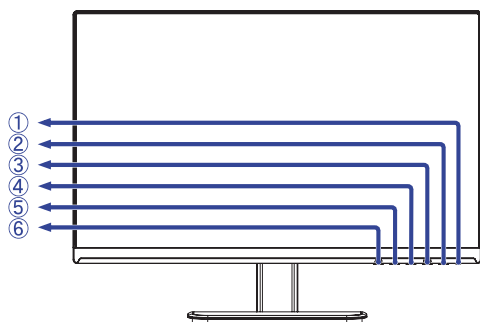

後面

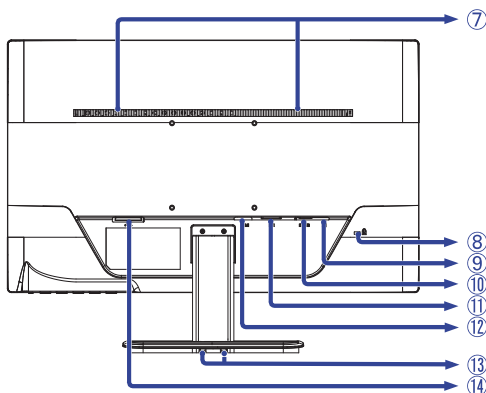

① 電源インジケータ

補足 青色点灯：通常動作時
 橙色点灯：スタンバイモード

② 電源ボタン (⏻)

③ メニューボタン (MENU)

④ プラス / 音量調整ボタン (+) *

⑤ マイナス / エコモードボタン (-) *

⑥ 自動調整 / 入力選択ボタン (AUTO) *

⑦ スピーカー

⑧ 盗難防止ロック用ホール

補足 盗難防止のため、モニタにロックを取り付けることができます。

⑨ 音声入力コネクタ (🔊)

⑩ VGA(D-sub) ミニ 15 ピンコネクタ (D-SUB)

⑪ DVI-D 24 ピンコネクタ (DVI)

⑫ HDMI コネクタ (HDMI)

⑬ ケーブルホルダー取り付け穴

⑭ 電源コード接続コネクタ (～: 交流)

* メニュー画面を表示する手間を省き、ボタン操作で直接設定 / 調整画面に入ることができます。

コンピュータとの接続：ProLite XUB2390HS



警告

- 安全のため、必ずアースリード(黄/黄緑)を接地してください。アース接続は、電源プラグをコンセントにつなぐ前に行ってください。また、アースを外す場合は、電源プラグをコンセントから抜いてから行ってください。順番を間違えると、感電の原因となります。
- アースリードをコンセントに挿入、接触させないでください。火災や感電の原因となります。



注意

- 信号ケーブルはご使用になるコンピュータによって異なります。誤った接続をするとモニターやコンピュータの故障の原因となることがあります。
- 周辺機器への取り付けや取り外しを行う場合は、必ず電源プラグをコンセントから抜いて行ってください。感電や故障の原因となることがあります。
- 付属のケーブル以外のケーブルを使用すると不具合が発生することがあります。

- ① モニタおよびコンピュータの電源が「オフ」であることを確認します。
- ② アナログ入力で使用する場合はVGA(D-sub)信号ケーブル、デジタル入力で使用する場合はDVI-D信号ケーブルを、モニターとコンピュータに接続します。
補足 ■ 信号ケーブルのコネクタ部付属のネジをしっかりと締めてください。
■ 1台のコンピュータにVGA(D-sub)信号ケーブルとDVI-D信号ケーブルを一緒に接続しないでください。不具合が発生することがあります。
- ③ HDMI接続ができるAV機器を使用する場合は、HDMIケーブルをモニターとAV機器に接続します。
- ④ オーディオ機能を使用する場合は、オーディオケーブルをモニターとオーディオ機器に接続します。
- ⑤ 電源コードを電源コード接続コネクタに接続してから、コンセントに接続します。この際、アースの接続は必ず電源プラグをコンセントにつなぐ前に行ってください。
- ⑥ モニタおよびコンピュータの電源を「オン」にします。

【接続例】

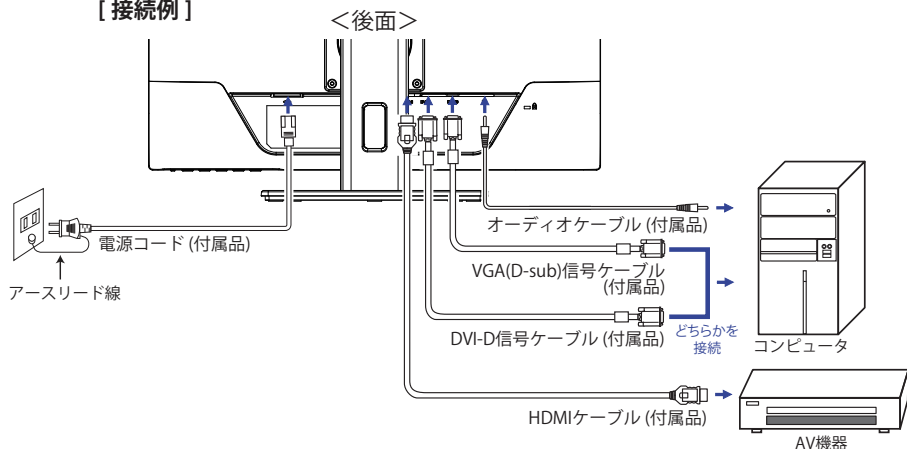

【ケーブルをまとめる】

ケーブル類をケーブルホールを通して、図のようにまとめます。

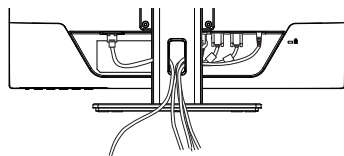

コンピュータとの接続：ProLite XU2390HS

警告

- 安全のため、必ずアースリード（黄/黄緑）を接地してください。アース接続は、電源プラグをコンセントにつなぐ前に行ってください。また、アースを外す場合は、電源プラグをコンセントから抜いてから行ってください。順番を間違えると、感電の原因となります。
- アースリードをコンセントに挿入、接触させないでください。火災や感電の原因となります。

注意

- 信号ケーブルはご使用になるコンピュータによって異なります。誤った接続をするとモニターやコンピュータの故障の原因となることがあります。
- 周辺機器への取り付けや取り外しを行う場合は、必ず電源プラグをコンセントから抜いて行ってください。感電や故障の原因となることがあります。
- 付属のケーブル以外のケーブルを使用すると不具合が発生することがあります。

- ① モニターおよびコンピュータの電源が「オフ」であることを確認します。
- ② アナログ入力で使用する場合はVGA(D-sub) 信号ケーブル、デジタル入力で使用する場合はDVI-D 信号ケーブルを、モニターとコンピュータに接続します。
補足 ■ 信号ケーブルのコネクタ部付属のネジをしっかりと締めてください。
■ 1 台のコンピュータにVGA(D-sub) 信号ケーブルとDVI-D 信号ケーブルを一緒に接続しないでください。不具合が発生することがあります。
- ③ HDMI 接続ができるAV 機器を使用する場合は、HDMI ケーブルをモニターとAV 機器に接続します。
- ④ オーディオ機能を使用する場合は、オーディオケーブルをモニターとオーディオ機器に接続します。
- ⑤ 電源コードを電源コード接続コネクタに接続してから、コンセントに接続します。この際、アースの接続は必ず電源プラグをコンセントにつなぐ前に行ってください。
- ⑥ モニターおよびコンピュータの電源を「オン」にします。

[接続例]

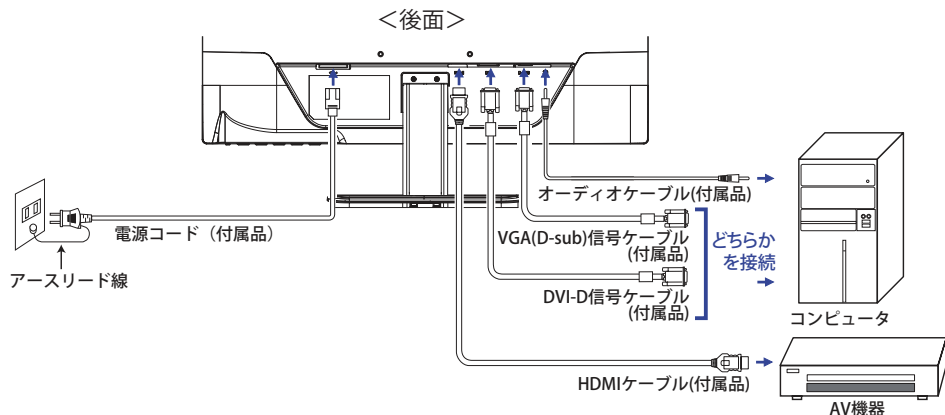

[ケーブルをまとめる]

ケーブル類をケーブルホルダーに通して、図のようにまとめます。

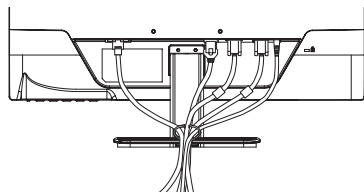

コンピュータの設定

■ 信号タイミング

本製品がサポートしているお好みの解像度（P.34「対応信号タイミング」参照）に設定してください。

モニタの高さ / 角度調節：ProLite XUB2390HS



注意

- 角度調節の際、液晶パネル面を押さないでください。液晶パネルを破損し、最悪の場合、液晶パネルが割れるおそれがあります。
- 角度調節の際、スタンド可動部のスキ間に指を入れないでください。ケガの原因となることがあります。
- 高さ調節の際、モニタ下部とスタンドベースの間に手を入れているときに、モニタを勢いよく下げないでください。ケガの原因となることがあります。



■ 液晶モニタは、正面から見る画面が一番きれいに見えます。高さや傾きを調節して、見やすい位置でご使用ください。

■ 高さ調節や角度調節の際は、モニタの左右を持って行ってください。

■ 高さ調節範囲は 150mm、角度調節範囲は左右各 45°、上方向 23°、下方向 5°です。

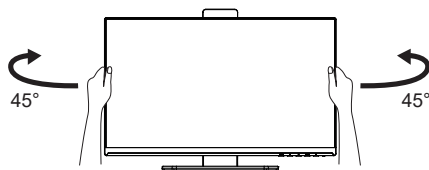
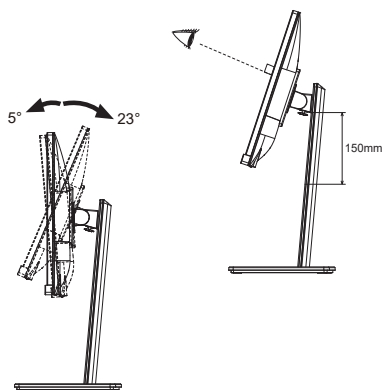



注意

- 角度調節の際、液晶パネル面を押さないでください。液晶パネルを破損し、最悪の場合、液晶パネルが割れるおそれがあります。
- 角度調節の際、スタンド可動部のスキ間に指を入れないでください。ケガの原因となることがあります。

- 液晶モニタは、正面から見る画面が一番きれいに見えます。
- 角度調節の際は、倒れないようにスタンド部を必ず押さえてください。
- 調節範囲は上方向 20°、下方向 4°です。
- 画面の角度は 10°以内にとすると目の疲れ等なく、最適に使用することができます。傾きを調節して、見やすい位置でご使用ください。

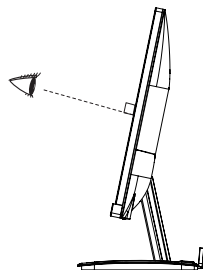
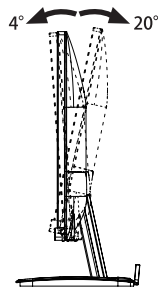

操作手順

P.34の「対応信号タイミング」にて、最良の状態になるようにあらかじめ調整してありますが、接続するコンピュータの種類により調整が必要になる場合があります。そのようなときは次の手順に従ってボタン操作を行ってください。

メニュー画面の工場出荷設定言語は英語表示になっています。お好みにより言語を選択してください。なお、ここでは日本語表示で説明しています。

- ① MENU ボタンを押すと、メニュー画面 (OSD) が表示されます。+ / - ボタンでメニューページを選択します。



- ② 調整したいアイコンがあるメニュー項目を選択し、MENU ボタンを押します。+ / - ボタンで調整する項目を選択します。
- ③ 再び MENU ボタンを押し、+ / - ボタンを使って調整や設定を行っていきます。
- ④ AUTO ボタンを押して終了します。

メニュー画面が消えると調整や設定の内容を自動的に記憶します。

例えば垂直位置を調整したいときは、まずメニュー項目の表示設定を選択し、MENU ボタンを押します。次に+ / - ボタンで垂直位置を選択し、MENU ボタンを押します。調整画面が表示されますので、+ / - ボタンでお好みの画面に調整します。

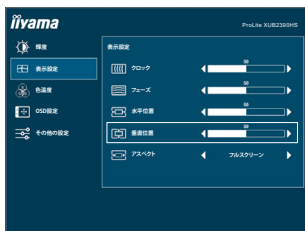

最後に AUTO ボタンを押して終了し、設定を記憶させます。

- 補足**
- 調整中にボタン操作を中止すると、「OSD タイムアウト」の設定時間後にメニュー画面が消えます。また、AUTO ボタンを押すと1つ前の画面に戻り、メニュー画面を消すことができます。
 - メニュー画面が消えると同時に調整内容が記憶されます。この間に電源を「オフ」にしないでください。
 - 画面位置、クロック、フェーズの調整内容は、信号タイミング別に記憶されます。これ以外の調整項目については全ての信号タイミングに対して共通の内容が記憶されます。

調整メニューの内容

言語(Language)で日本語表示を選択した場合を黒色、英語表示を選択した場合を青色にて記載しています。

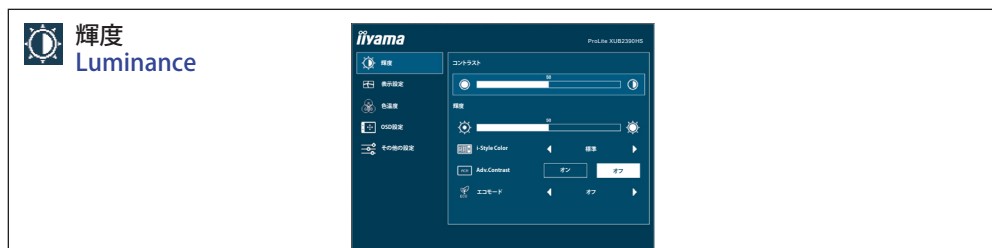

調整項目	画面の状態 / 調整ボタン	
コントラスト Contrast	弱すぎる 強すぎる	
輝度 * ¹ Brightness	暗すぎる 明るすぎる	
i-Style Color i-Style Color	標準 Standard	標準
	テキスト Text	文章を作成するときなどに最適です。
	インターネット Internet	インターネットを使用するときなどに最適です。
	ゲーム Game	ゲームをするときに最適です。
	ムービー Movie	映画を鑑賞するときなどに最適です。
Adv. Contrast * ² Adv. Contrast	オン On	コントラスト比を改善します。
	オフ Off	標準
補足 Adv. Contrast とは映像に応じて明るさを調節し、動画再生時にコントラスト比を改善する機能です。Adv. Contrast 機能使用時は、コントラスト、輝度、Gamma、色温度、エコモード、i-Style Color の調整、選択はできません。		
エコモード Eco ダイレクト調整	オフ Off	ノーマル
	Mode1	バックライトの明るさを抑え、消費電力を低減します。
	Mode2	Mode1 よりバックライトの明るさを抑え、消費電力を更に低減します。
	Mode3	Mode2 よりバックライトの明るさを抑え、消費電力を更に低減します。

*¹ 暗い部屋などで使用していて画面がまぶしい場合は、輝度を調整してください。

*² Blue Light Reducer を設定している時は選択できません。

ダイレクト調整

メニュー画面を表示する手間を省き、次のボタン操作で直接調整画面に入ることができます。

- エコモード：メニュー画面を表示していない時に、**—** ボタンを押します。

表示設定 Image Settings

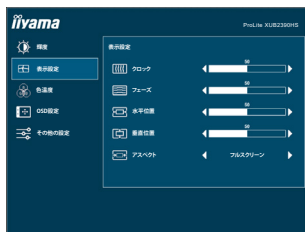

調整項目	画面の状態 / 調整ボタン	
クロック * ^{1,2} Pixel Clock	<input type="checkbox"/> 画面サイズが小さい <input type="checkbox"/> 画面サイズが大きい	<input type="button" value="+"/> <input type="button" value="-"/>
フェーズ * ^{1,2} Phase	模様、文字がにじんだりちらついている	<input type="button" value="+"/> <input type="button" value="-"/>
水平位置 * ² Horizontal Position	<input type="checkbox"/> 左によっている <input type="checkbox"/> 右によっている	<input type="button" value="+"/> <input type="button" value="-"/>
垂直位置 * ² Vertical Position	<input type="checkbox"/> 下によっている <input type="checkbox"/> 上によっている	<input type="button" value="+"/> <input type="button" value="-"/>
アスペクト Aspect Ratio	フルスクリーン Full	拡大表示
	アスペクト Aspect	アスペクト比に拡大表示

*¹ 調整方法および手順については、P.25「画面の調整」を参照してください。

*² アナログ入力のみ



色温度* Color Settings



調整項目	画面の状態 / 調整ボタン		
Gamma Gamma	Gamma1	ノーマル	
	Gamma2	ハイコントラスト	
	Gamma3	ダーク	
色温度 Color Temp.	ウォーム Warm	暖色	
	ノーマル Normal	標準	
	クール Cool	寒色	
	ユーザー User	Red	弱すぎる 強すぎる
		Green	
Blue			
sRGB			

補足

- sRGB とは、機器間の色再現（色彩、彩度等）の違いを規定・統一した国際規格です。
- sRGB モードでは、コントラスト，輝度，i-Style Color，Adv. Contrast，Gamma，Blue Light Reducer，エコモードが固定値となり調整できません。

* Blue Light Reducer を設定している時は選択できません。

OSD 設定 OSD



調整項目	画面の状態 / 調整ボタン			
水平位置 OSD Horizontal Position	OSD が左によっている		<input type="button" value="+"/>	
	OSD が右によっている		<input type="button" value="-"/>	
垂直位置 OSD Vertical Position	OSD が下によっている		<input type="button" value="+"/>	
	OSD が上によっている		<input type="button" value="-"/>	
OSD タイムアウト OSD Time	5 ~ 100 秒までの間で OSD のオフタイマーを設定します。		<input type="button" value="+"/> <input type="button" value="-"/>	
言語 Language	English	英語表示	Polski	ポーランド語表示
	Français	フランス語表示	Русский	ロシア語表示
	Deutsch	ドイツ語表示	日本語	日本語表示
	Nederlands	オランダ語表示		



調整項目	画面の状態 / 調整ボタン	
リセット Reset	はい Yes	工場出荷設定に戻します。
	いいえ No	メニューに戻ります。
DDC/CI DDC/CI	オン On	DDC/CI をオンにします。
	オフ Off	DDC/CI をオフにします。
入力選択 Signal Select ダイレクト調整	自動 Auto	映像入力を自動的に切り替えます。
	D-SUB	映像入力をアナログ入力に切り替えます。
	DVI	映像入力をデジタル (DVI) に切り替えます。
	HDMI	映像入力をデジタル (HDMI) に切り替えます。
補足	自動に設定している場合、どれか 1 種類の入力されている信号を自動的に選択します。個別入力に設定している場合、信号入力は固定となり自動選択しません。また、複数の入力信号があり、かつモニタの電源をオフ / オンしたときは、前回の入力以外の信号に切り替えることがあります。前回の入力にしたい場合は、個別入力を設定します。	
Over Drive* ² OverDrive	オフ / -2 / -1 / 0 / +1 / +2	レベルが上がると応答速度が速くなります。
HDMI audio* ¹ HDMI audio	HDMI	音声入力を HDMI に切り替えます。
	ライン入力 LINE IN	音声入力をライン入力に切り替えます。
Opening Logo Opening Logo	オン On	電源を入れたときに、ロゴを表示します。
	オフ Off	電源を入れたときに、ロゴを表示しません。
インフォメーション Information	コンピュータのグラフィックカードから入ってくる現在の入力信号関連の情報を表示します。 補足 解像度とリフレッシュ速度の変更に関する詳細については、グラフィックカードのユーザーガイドをご覧ください。	

*¹ 映像入力を HDMI に切り替えた時のみ選択可能。

*² レベル (Mode) によって残像が残る場合があります。

ダイレクト調整

メニュー画面を表示する手間を省き、次のボタン操作で直接調整画面に入ることができます。

- 入力選択：メニュー画面を表示していない時に、AUTO ボタンを押します。





下記画面が表示されますので、再度 AUTO ボタンを押して入力信号を選択し、MENU ボタンを押します。



ダイレクト調整

メニュー画面を表示する手間を省き、次のボタン操作で直接調整画面に入ることができます。

- 音量調整：メニュー画面を表示していない時に、+ボタンを押します。

調整項目	画面の状態 / 調整ボタン
音量調整 Volume	音量が小さい   音量が大きい  

アナログ入力のみ

- 自動調整：メニュー画面を表示していない時に、AUTO ボタンを 3～4 秒間押します。

調整項目	画面の状態 / 調整ボタン
自動調整 * Auto Adjust	水平 / 垂直位置, クロック, フェーズ, の 4 項目を自動で調整します。

* この機能を正常に動作させるには、画面調整パターンを表示させる必要があります。調整方法および手順については、P.25「画面の調整」を参照してください。

- Blue Light Reducer *：メニュー画面を表示していない時に、+ ボタンを 3～4 秒間押します。
オフ：標準
Mode1：ブルーライトを軽減します。
Mode2：ブルーライトをモード 1 より軽減します。
Mode3：ブルーライトをモード 2 より軽減します。

* i-Style Color, Adv.Contrast または sRGB が設定されている時は選択できません。

- キーロック

<OSD>

モニタの電源が切れた状態で、メニューボタンを押しながら電源ボタンを押して、ロックとロック解除を行います。

<OSD と電源 >

メニュー画面を表示していない時に、メニューボタンを 10 秒以上押し続けて、ロックとロック解除を行います。

画面の調整

アナログ入力時は、必要に応じて画面を調整してご使用ください。

- 本製品での画面調整とは、お使いのコンピュータシステムに合わせ画面の位置を調整したり、表示される模様や文字のにじみ、ちらつきを最小限に調整することをいいます。
- 本製品に搭載されている液晶パネルは、1920 × 1080 の解像度の時に最高の性能が発揮できるよう設計されています。1920 × 1080 未満の解像度では、液晶パネル本来の性能は発揮できませんので、通常は 1920 × 1080 の解像度で使用することをおすすめします。
- 拡大表示モードでは画面拡大処理の関係上、表示される文字がぼやけたり、線が部分的に太くなります。
- コンピュータのディスプレイドライバによっては、画面の位置、周波数の微調整ができるものがありますが、正常に表示できなくなる可能性がありますので、微調整は本製品側の調整機能を使用してください。
- 調整は、電源を「オン」にして 30 分以上たってから行ってください。
- 自動画像調整は解像度や画像のタイミングにより、微調整が必要な場合があります。
- 画面調整パターン以外では、自動画像調整が正常に機能しない場合があります。そのようなときは手動で調整を行ってください。

本製品には、画面の調整方法として位置、クロック、フェーズを自動で行う方法と、個々の調整を手動で行う方法があります。新しくコンピュータを接続したときや解像度を変更した場合は、まず自動調整を行います。それでも文字のにじみやちらつき、位置ずれがある場合は手動で微調整を行います。

いずれも、弊社ホームページ (URL: <https://www.mouse-jp.co.jp/store/brand/iiyama/>) からサポートページへアクセスし、「画面調整プログラム」を起動して調整を行います。

次の手順に従い調整を行ってください。本書では、Windows® OS を基準に説明しています。

- ① 「画面調整プログラム」を起動します。
- ② お使いのモニタの解像度を選択すると、調整パターンが表示されます。

[調整パターン]

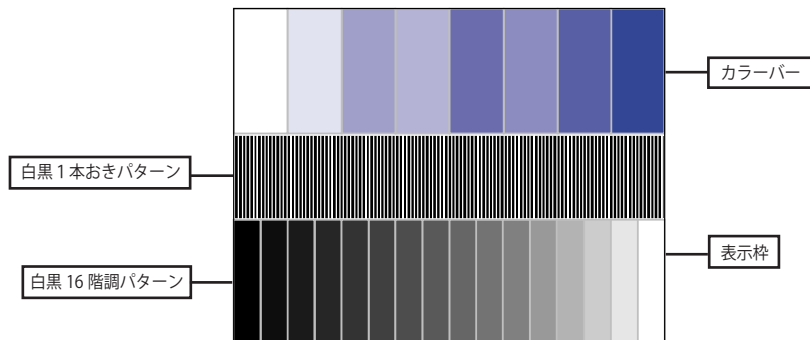

- ③ AUTO ボタンを約 3-4 秒間押します。(自動調整)
- ④ 自動画像調整を行っても画面のちらつきやにじみ、位置ずれがある場合は、以下の手順で手動調整を行います。
- ⑤ 調整メニューのクロックにて調整パターンの右枠が表示領域の右端にくるよう調整します。

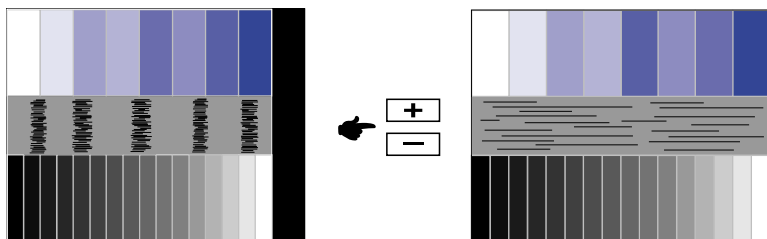

- ⑥ 白黒一本おきパターンに注目し、横縞状のノイズ、にじみ、ちらつきが最小限になるよう、調整メニューのフェーズにて調整します。

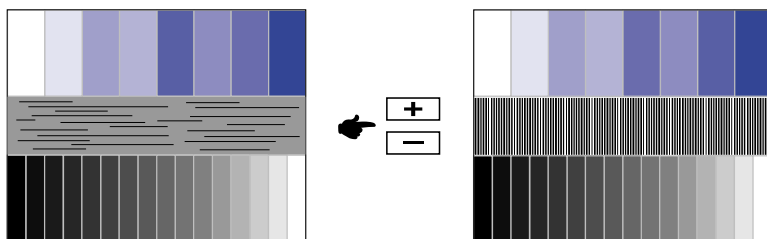

- ⑦ 画面調整プログラムの「位置」を選択し、調整メニューの垂直位置、水平位置にてクロスハッチパターンの上下左右枠が表示領域に入るよう調整します。

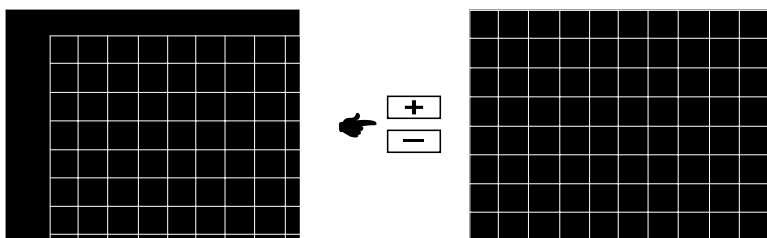

- 補足**
- クロックを調整中、調整パターンの左枠が表示領域の左端からずれてしまう場合は、水平サイズと水平位置を交互に調整してください。
 - クロック調整は白黒一本おきパターンに注目し、縦縞状のノイズが無くなるよう調整するのも一つの方法です。
 - クロック、垂直位置、水平位置を調整中、画面が一瞬乱れることがありますが、故障ではありません。
 - クロックを調整しても表示領域に収まらない場合は、③からもう一度調整を行ってください。
 - フェーズを調整しても画面の一部にひどくにじみやちらつきが残る場合、クロックが正確に調整されていない可能性があります。⑤からもう一度調整を行ってください。それでもにじみやちらつきが残る場合、コンピュータのリフレッシュレートを低く(60Hz)設定し、③から調整を行ってください。
 - フェーズを調整中、水平位置がずれてしまう場合は、フェーズの調整を終えてから水平位置にて調整してください。

- ⑧ 最後に、画面調整プログラムの「明るさ」を選択し、調整メニューの輝度、コントラストにて、調整パターン下部の白黒 16 階調が見えるよう、目が疲れない程度の明るさ、色合いに調節します。

「終了」をクリックしてプログラムを終了させてください。

スタンバイ機能

本製品はスタンバイ機能に対応しており、一定時間コンピュータを使用しないときに、モニタの消費電力を自動的に抑えることができます。この機能は次のモードを備えており、モードの時間設定等はコンピュータ側で行います。

■ スタンバイモード

コンピュータからのビデオ信号が OFF 状態になると、スタンバイモード（消費電力 0.5W 以下）となり、画面が暗くなるとともに電源インジケータが橙色に点灯します。この状態でマウスまたはキーボードを操作すると、画面は数秒後に表示され通常動作状態に戻ります。

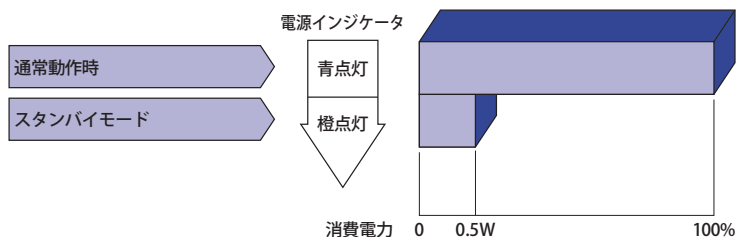

故障かなと思ったら

「故障かな？」と思ったら次の順番で調べてみてください。

1. 「操作手順」に従い症状に合わせて調整してみてください。なお、映像が出ない場合は2へ進んでください。
2. 調整項目にない、または調整しても症状が解消されない場合は次のチェックをしてみてください。
3. もしここに記載されていないような症状が起こったり、記述通りのチェックをしても症状が消えなかったときは、モニタの使用を中止し電源プラグをコンセントから抜いて、お買い上げになった販売店または iiyama サポートセンターにご連絡ください。

症状

チェックポイント

- | | |
|--|---|
| ① 映像が出ない
(電源インジケータ点灯せず)
(電源インジケータ青色) | <input type="checkbox"/> 電源コードが確実に接続されていますか？
<input type="checkbox"/> 電源スイッチが「オン」になっていますか？
<input type="checkbox"/> 電源コンセントに電気がきていますか？別の機器で確認してください。 |
| (電源インジケータ橙色) | <input type="checkbox"/> ブランクスクリーンセーバーが作動中ではありませんか？マウスやキーボードを触ってみてください。
<input type="checkbox"/> 輝度およびコントラストが最小になっていませんか？
<input type="checkbox"/> コンピュータの電源は入っていますか？
<input type="checkbox"/> 信号ケーブルが確実に接続されていますか？
<input type="checkbox"/> コンピュータの信号タイミングがモニタの仕様に合っていますか？ |
| ② 画面が乱れている | <input type="checkbox"/> スタンバイモードになっていませんか？マウスやキーボードを触ってみてください。
<input type="checkbox"/> コンピュータの電源は入っていますか？
<input type="checkbox"/> 信号ケーブルが確実に接続されていますか？
<input type="checkbox"/> コンピュータの信号タイミングがモニタの仕様に合っていますか？ |
| ③ 画面の位置が片寄っている | <input type="checkbox"/> 信号ケーブルが確実に接続されていますか？
<input type="checkbox"/> コンピュータの信号タイミングがモニタの仕様に合っていますか？ |
| ④ 画面が明るすぎる／暗すぎる | <input type="checkbox"/> コンピュータの信号タイミングがモニタの仕様に合っていますか？ |
| ⑤ 画面が揺れる | <input type="checkbox"/> コンピュータの映像出力レベルがモニタの仕様に合っていますか？
<input type="checkbox"/> 電源電圧は正常ですか？タコ足配線はやめてください。
<input type="checkbox"/> コンピュータの信号タイミングがモニタの仕様に合っていますか？ |
| ⑥ 音が出ない | <input type="checkbox"/> オーディオ機器(コンピュータ等)の電源は入っていますか？
<input type="checkbox"/> オーディオケーブルが確実に接続されていますか？
<input type="checkbox"/> 音量調整が最小になっていませんか？
<input type="checkbox"/> オーディオ機器の音声出力レベルがモニタの仕様に合っていますか？ |
| ⑦ 音が大きい／小さい | <input type="checkbox"/> オーディオ機器の音声出力レベルがモニタの仕様に合っていますか？ |
| ⑧ 異音がする | <input type="checkbox"/> オーディオケーブルが確実に接続されていますか？ |

クリーニング



警告

- 万一、モニタ内部に異物または水などの液体が入ったときは、すぐに電源を切り、電源プラグをコンセントから抜いて販売店または iiyama サポートセンターにご連絡ください。そのまま使用すると火災や感電または故障の原因となります。
- 安全のため、必ず電源を切り、電源プラグをコンセントから抜いておこなってください。感電の原因となることがあります。



注意

- モニタにアルコールや消毒薬等を直接吹き付けたり、モニタの近くで使用しないでください。また、アルコールや消毒薬等を含んだ布やシート等でモニタを拭かないでください。キャビネットの変色や変質、ひび割れ等の損傷、液晶パネル表面処理の損傷及び部品の劣化につながることがあります。
- モニタ（液晶パネル / キャビネット / コネクタ端子）や付属品を傷めないために、次の溶剤やクリーニングシート等は使用しないでください。キャビネットの変色や変質、ひび割れ等の損傷、液晶パネル表面処理の損傷及び部品の劣化につながるおそれがあります。
ベンジン、シンナー、アルコール、漂白剤、過酸化水素、アセトン、塩化メチレン、トルエン、アンモニア、次亜塩素酸ナトリウム水溶液（塩素系漂白剤）、次亜塩素酸水、酸性 / アルカリ性の溶剤、ワックス、研磨剤、OA クリーナー、ガラスクリーナー、ティッシュペーパー、ウェットティッシュ、化学ぞうきん、クリーニングペーパー等



補足

- 液晶パネル表面は傷つきやすいので、硬い物でこすったり、ひっかいたりしないでください。
- 液晶パネルに水滴等をつけたまま放置しないでください。水滴等がついた場合はすぐに乾いた柔らかい布で拭きとってください。放置すると液晶パネルの変色や染みの原因になります。また、水分が内部に入ると故障の原因になります。
- キャビネットにゴムやビニール製品などを長時間接触させたままにしないでください。変質したり、塗料がはげるなどの原因となります。

●通常のお手入れ

柔らかい清潔な布でやさしく乾拭きしてください。

汚れがひどい場合は、水で十分に薄めた中性洗剤に浸してから固く絞った布で汚れを拭きとり、素早く乾いた柔らかい布で拭いてください。

●アルコール消毒について

アルコール消毒は、キャビネットの変色や変質、ひび割れ等の損傷、液晶パネル表面処理の損傷及び部品の劣化につながるおそれがあります。ご使用の前後に、モニタから離れた場所で手指消毒をするなどしてご対応ください。

やむを得ずモニタをアルコール消毒する場合は、上記の警告・注意事項について、あらかじめご了承ください。また、頻繁なアルコール消毒は避けてください。

アフターサービス

保証書 / 保証期間について

- 本製品の保証書は、付属のセーフティ & クイックスタートガイドに記載されています。
- 保証書の「販売店名・お買い上げ日」などの所定事項の記入および記載内容をご確認いただき、大切に保管してください。
- 保証期限はお買い上げ日より3年間です。
尚、2021年4月1日以降にご購入の製品を「ディスプレイ延長保証のお申込み」サイトからご登録頂くことで、保証期間を5年かつ製品使用時間30,000時間以内に延長いたします。
詳しくはサポートサイト：<https://www.mouse-jp.co.jp/store/iiyama/support.aspx> をご覧ください。
ただし、保証期間内でも有料修理とさせていただく場合があります。詳しくは、付属のセーフティ & クイックスタートガイドの<保証条件>をご確認ください。

修理サービス

- 「故障かなと思ったら」でチェックしても症状が解消されない場合は、お買い上げの販売店または iiyama サポートセンターへご連絡ください。
- 修理や点検のためモニタを輸送される時は、専用の梱包箱、クッションをご使用ください。他の梱包材料を使って輸送した場合、モニタが破損したり、故障の原因となることがあります。なおこの事由による修理は保証期間内であっても有料となります。
お手元に専用の梱包材料がない場合は、送付前に必ず iiyama サポートセンターまでご連絡ください。
- 本製品の補修用性能部品（製品の機能を維持するために必要な部品）は、製造終了後5年間保有することを基本としております。しかし、部品によっては稀に5年間保有することができない場合や標準品とは違う同等品となる場合もございますのであらかじめご了承ください。また、補修用性能部品の5年間の保有期間が経過した後でも、故障箇所によっては修理可能な場合がありますので、お買い上げの販売店または iiyama サポートセンターにご相談ください。
- 修理の際に弊社品質基準に適合した再生部品を使用することがございます。あらかじめご了承ください。

リサイクル / 廃棄について

- 本製品を、ごみ廃棄場で処分される一般のごみといっしょに捨てないでください。
- 製品を弊社以外へ廃棄する際は、地方自治体の条例または規則に従ってください。
- 本製品を一般家庭でご使用の場合は、弊社が無償で回収・再資源化いたします。ただし、本製品を事業所でご使用の場合は、対象外となります。
- リサイクル/廃棄の詳細については弊社ホームページをご覧ください。iiyama サポートセンター リサイクル受付へお問い合わせください。

リサイクル/廃棄についてのお問い合わせ
iiyama サポートセンター リサイクル受付

TEL 03-6636-4312



このマークが表示されている弊社製品は、弊社が無償で回収・再資源化いたします。詳細は弊社ホームページをご参照ください。

URL: <https://www.mouse-jp.co.jp/store/brand/iiyama/>

付録

仕様および外観は改良のため、予告なく変更することがあります。

一般仕様：ProLite XUB2390HS-B5A

サイズカテゴリ	23 型	
液晶 パネル	パネル方式	IPS
	サイズ	対角 58.4cm (23 型)
	画素ピッチ	水平 0.265mm × 垂直 0.265mm
	輝度	250cd/m ² (標準)
	コントラスト比	1000 : 1 (標準), Adv. Contrast 機能有
	視野角	左右上下各 89° (標準)
	応答速度	4ms (グレー←→グレー)
最大表示色	約 1677 万色	
走査周波数	アナログ：水平：24 ~ 80kHz 垂直：56 ~ 75Hz デジタル：水平：30 ~ 80kHz 垂直：56 ~ 75Hz	
解像度	1920 × 1080 (最大), 2.1MegaPixels	
サポートされている 最大解像度	VGA : 1920 × 1080, 60Hz DVI : 1920 × 1080, 60Hz HDMI : 1920 × 1080, 60Hz	
信号入力コネクタ	VGA(D-sub) ミニ 15 ピンコネクタ, DVI-D 24 ピンコネクタ, HDMI コネクタ	
入力同期信号	セパレート同期：TTL, 正極性/負極性	
入力映像信号	アナログ：0.7Vp-p (標準), 75 Ω, 正極性 デジタル：DVI (デジタルビジュアルインターフェイス規格 Rev.1.0) 準拠 デジタル：HDMI	
音声入力コネクタ	ø 3.5mm ステレオミニジャック	
入力音声信号	1.0Vrms (最大)	
スピーカー	2W × 2 (アンプ付きステレオスピーカー)	
最大表示範囲	水平：509.2mm 垂直：286.4mm	
入力電源	AC100 ~ 240V 50/60Hz 1.5A	
消費電力	24W (標準) スタンバイモード：0.5W (最大), オフモード：0.3W (最大)	
外形寸法	532.5 (幅) × 354.5 ~ 504.5 (高) * × 209.5 (奥行) mm	
重量	5.1kg	
高さ調節範囲	150mm	
角度調節範囲	チルト 上方向：23°, 下方向：5° スウィーベル 左右方向：各 45° 回転 時計回り/反時計回り：各 90°	
環境条件	動作時： 温度 5 ~ 35°C 湿度 10 ~ 80% (結露なきこと) 保管時： 温度 - 20 ~ 60°C 湿度 5 ~ 85% (結露なきこと)	
適合規格	CE, TÜV, VCCI, PSE, 国際エネルギースタープログラム, グリーン購入法	

補足 * モニタ上部までの高さ

一般仕様：ProLite XU2390HS-B5

サイズカテゴリ	23 型	
液晶 パネル	パネル方式	IPS
	サイズ	対角 58.4cm (23 型)
	画素ピッチ	水平 0.265mm × 垂直 0.265mm
	輝度	250cd/m ² (標準)
	コントラスト比	1000 : 1 (標準), Adv. Contrast 機能有
	視野角	左右上下各 89° (標準)
	応答速度	4ms (グレー←→グレー)
最大表示色	約 1677 万色	
走査周波数	アナログ：水平：24 ~ 80kHz 垂直：56 ~ 75Hz デジタル：水平：30 ~ 80kHz 垂直：56 ~ 75Hz	
解像度	1920 × 1080 (最大), 2.1MegaPixels	
サポートされている 最大解像度	VGA：1920 × 1080, 60Hz DVI：1920 × 1080, 60Hz HDMI：1920 × 1080, 60Hz	
信号入力コネクタ	VGA(D-sub) ミニ 15 ピンコネクタ, DVI-D 24 ピンコネクタ, HDMI コネクタ	
入力同期信号	セパレート同期：TTL, 正極性/負極性	
入力映像信号	アナログ：0.7Vp-p (標準), 75 Ω, 正極性 デジタル：DVI (デジタルビジュアルインターフェイス規格 Rev.1.0) 準拠 デジタル：HDMI	
音声入力コネクタ	ø 3.5mm ステレオミニジャック	
入力音声信号	1.0Vrms (最大)	
スピーカー	2W × 2 (アンプ付きステレオスピーカー)	
最大表示範囲	水平：509.2mm 垂直：286.4mm	
入力電源	AC100 ~ 240V 50/60Hz 1.5A	
消費電力	24W (標準) スタンバイモード：0.5W (最大), オフモード：0.3W (最大)	
外形寸法, 重量	532.5 (幅) × 387.5 (高) × 180.0 (奥行) mm, 4.0kg	
角度調節範囲	チルト 上方向：20°, 下方向：4°	
環境条件	動作時： 温度 5 ~ 35°C 湿度 10 ~ 80% (結露なきこと) 保管時： 温度 -20 ~ 60°C 湿度 5 ~ 85% (結露なきこと)	
適合規格	CE, TÜV, VCCI, PSE, 国際エネルギースタープログラム, グリーン購入法	

外形寸法図：ProLite XUB2390HS

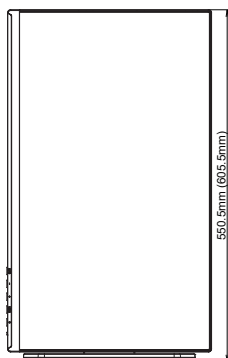
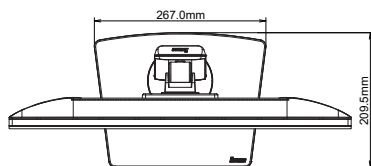
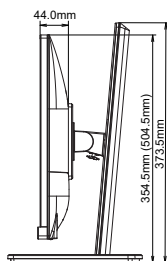
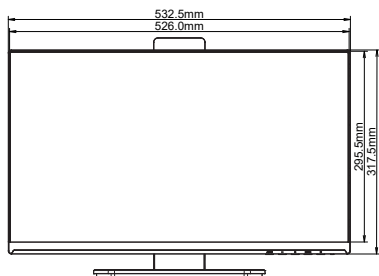

()：高さ調節最大時

外形寸法図：ProLite XU2390HS

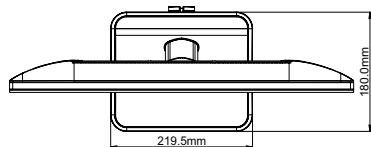
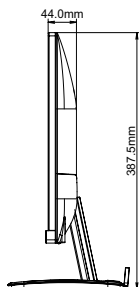
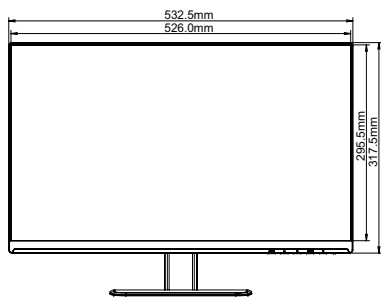

対応信号タイミング

ビデオモード	水平周波数	垂直周波数	ドットクロック	
640 × 400	24.827kHz	56.424Hz	21.053MHz	*
640 × 480	31.469kHz	59.940Hz	25.175MHz	*
	35.000kHz	66.667Hz	30.240MHz	
800 × 600	37.500kHz	75.000Hz	31.500MHz	
	35.156kHz	56.250Hz	36.000MHz	
	37.879kHz	60.317Hz	40.000MHz	
1024 × 768	46.875kHz	75.000Hz	49.500MHz	
	48.363kHz	60.004Hz	65.000MHz	
	56.476kHz	70.069Hz	75.000MHz	
	60.023kHz	75.029Hz	78.750MHz	
1280 × 1024	60.150kHz	74.720Hz	80.000MHz	*
	63.981kHz	60.020Hz	108.000MHz	
1440 × 900	79.976kHz	75.025Hz	135.000MHz	
	55.935kHz	59.887Hz	106.500MHz	
1680 × 1050	65.290kHz	60.000Hz	146.250MHz	
1920 × 1080	66.590kHz	59.930Hz	138.500MHz	

補足 * デジタル入力に対応していません。

お客様の個人情報の管理および利用について

当社は、お客様の個人情報について、「個人情報の保護に関する法律」および「個人情報の保護に関する法律についての経済産業分野を対象とするガイドライン」に準拠し、取り扱いを定めて、適切に管理、利用いたします。

当社が定める「個人情報保護方針」は、下記 URL からご確認ください。

URL: <https://www.mouse-jp.co.jp/store/privacy/privacy.aspx>

株式会社マウスコンピューター

- 製品の取り扱いおよび修理についてのお問い合わせ

iiyama サポートセンター

24 時間 365 日サポート対応

TEL 03-6636-4312

FAX 03-6636-4341

特定化学物質の含有情報は下記の弊社サイトに掲載しています。

URL: <https://www.mouse-jp.co.jp/store/iiyama/support/jmos.aspx>

サポートの最新情報(連絡先等)は弊社サポートサイトに掲載しています。

お問い合わせの前に、サポートサイトにてご確認ください。

URL: <https://www.mouse-jp.co.jp/store/iiyama/support.aspx>