

# 取扱説明書

# *ProLite*

## LCD Monitor

*ProLite E2407HDS*



### 重要

ご使用になる前に必ずこの取扱説明書をお読みになり、正しく安全にお使いください。  
お読みになった後は、大切に保管してください。

日本語

## 警告表示について

本書では、次のような表示をしています。表示の内容をよく理解してから本文をお読みください。

 <b>警告</b>	この表示を無視して、誤った取り扱いをすると、人が死亡または重傷を負う可能性が想定される内容を示しています。
 <b>注意</b>	この表示を無視して、誤った取り扱いをすると、人が傷害を負う可能性が想定される内容および物的損害のみの発生が想定される内容を示しています。

- 本書の内容の一部または全部を無断転載することは固くお断りいたします。
- 本書の内容については将来予告なしに変更することがあります。
- 本書に記載した会社名、商品名は、各社の商標または登録商標です。
- 本書は内容について万全を期して作成いたしました。が、万一誤りや記載もれなどお気づきの点がありましたら販売店までご連絡ください。

<b>愛情点検</b> 長年ご使用のモニタの点検を！	
	<p>ご使用の際 このようなことは ありませんか</p> <ul style="list-style-type: none"><li>●電源コードを動かすと、電源がONになったりOFFになったりする。</li><li>●キャビネットが異常に熱い。</li><li>●煙が出たり、こげくさい臭いがする。</li><li>●使用中に異常な音や振動などがある。</li><li>●その他の異常や故障がある。</li></ul>
⇒	<p><b>ご使用を中止してください</b></p> <p>故障や事故防止のため、電源プラグをはずし、必ず販売店または飯山リペアセンター サポート・修理受付にご連絡ください。</p> <p>点検・修理に要する費用などは販売店または飯山リペアセンター サポート・修理受付にご相談ください。</p>

# もくじ

安全にご使用いただくために.....	1
ご使用前に .....	5
特長.....	5
標準付属品 .....	5
スタンドベースの取り付け / 取り外し.....	6
各部のなまえ .....	7
コンピュータとの接続.....	8
コンピュータの設定 .....	9
パネルの角度調節.....	9
操作手順.....	10
調整メニューの内容 .....	11
画面の調整 .....	15
パワーマネジメント機能.....	17
故障かなと思ったら .....	18
クリーニング .....	19
アフターサービス .....	20
保証書 / 保証期間について .....	20
修理サービス.....	20
リサイクル / 廃棄について .....	20
付録.....	21
一般仕様 .....	21
外形寸法図 .....	22
対応信号タイミング .....	22

# 安全にご使用いただくために

ご使用になる前に、次の注意事項をよくお読みになり必ずお守りください。

## 警告

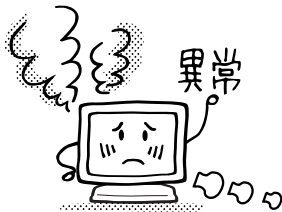

プラグを  
抜く

### 万一、異常が発生したら

煙が出る、変な臭いや音がするなどの異常が発生したときは、すぐに電源スイッチを切り、電源プラグをコンセントから抜いて販売店または飯山リペアセンター サポート・修理受付に修理をご依頼ください。そのまま使用すると火災や感電の原因となります。

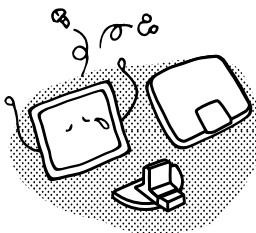

分解禁止

### キャビネットは外さない、改造しない

内部には電圧の高い部分があり、キャビネットを外したり改造すると火災や感電の原因となります。内部の点検や修理は販売店または飯山リペアセンター サポート・修理受付にご依頼ください。



禁止



プラグを  
抜く

### 異物を入れない

モニタの通風孔などから内部に金属類や燃えやすいものなどの異物を差し込んだり、落とし込んだりしないでください。火災や感電または故障の原因となります。特にお子様のいるご家庭ではご注意ください。

万一、異物が入ったときは、すぐに電源スイッチを切り、電源プラグをコンセントから抜いて販売店または飯山リペアセンター サポート・修理受付にご連絡ください。



禁止



プラグを  
抜く

### 花びんやコップをモニタの近くに置かない

水やその他の液体、溶剤の入った容器をモニタの近くに置かないでください。こぼれたり、中に入った場合、火災や感電または故障の原因となります。

万一、水などが入ったときは、すぐに電源スイッチを切り、電源プラグをコンセントから抜いて販売店または飯山リペアセンター サポート・修理受付にご連絡ください。



## 警告

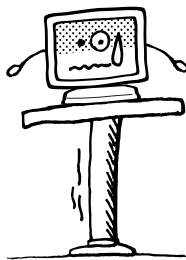

禁止



プラグを  
抜く

### 不安定な場所に置かない

ぐらついた台の上や傾いた所など不安定な場所に置かないでください。落ちたり、倒れたりして、けがの原因となります。

平らで十分に強度がある安定した場所に置いてください。万一、モニタを落としたり、キャビネットを破損した場合は、すぐに電源スイッチを切り、電源プラグをコンセントから抜いて販売店または飯山リペアセンター サポート・修理受付にご連絡ください。そのまま使用すると火災や感電の原因となります。

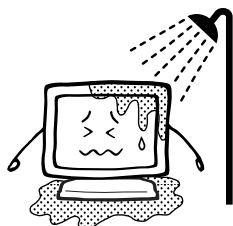

水場での  
使用禁止

### 水のある場所で使わない

風呂場など水が入ったり、ぬれたりする場所で使用しないでください。火災や感電の原因となります。

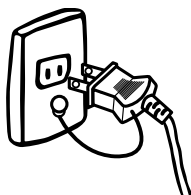

アースを  
接地する

### 電源コードのアースリードを接地する

安全のため、必ずアースリード(黄/黄緑)を接地してください。アース接続は、電源プラグをコンセントにつなぐ前に行ってください。また、アースを外す場合は、電源プラグをコンセントから抜いてから行ってください。順番を間違えると、感電の原因となります。



禁止

### 電源コードを傷つけない

電源コードの上に重いものをのせたり、モニタの下敷きにならないようにしてください。また、無理に曲げたり、引っ張ったり、加熱したりしないでください。コードが破損して、火災や感電の原因となります。

コードが傷んだらすぐに販売店または飯山リペアセンター サポート・修理受付に交換をご依頼ください。



接触禁止

### 雷が鳴りだしたら、電源プラグに触れない

感電の原因となります。

## 注意

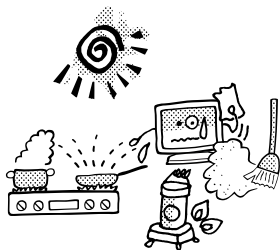

禁止

### 置き場所を選ぶ

次のような場所に置かないでください。火災や感電または故障の原因となることがあります。

- × 湿気やほこりの多い場所
- × 調理台や加湿器のそばなど油煙や湯気があたる場所
- × 直射日光や照明光が直接画面にあたる場所
- × 熱器具の近く

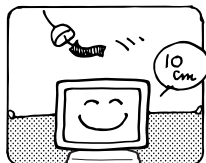

禁止

### 通風孔をふさがない

次のような使い方はしないでください。

- × チルトスタンドをはずす。
- × あお向けや横倒し、逆さまにする。
- × 押し入れ、本箱など風通しの悪いせまい所に押し込む。
- × じゅうたんや布団の上に置く。
- × テーブルクロスなどをかける。

通風孔をふさぐと内部に熱がこもり、火災の原因となることがあります。風通しをよくするために、モニタは周囲から 10cm 以上離して置いてください。



禁止

### 移動させるときは、外部の接続コードをはずす

電源スイッチを切り、必ず電源プラグをコンセントから抜き、信号ケーブルなどの接続コードをはずしたことを確認の上、移動させてください。火災や感電の原因となることがあります。

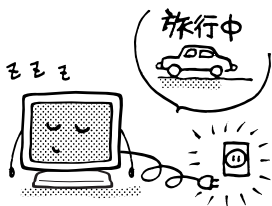

### 旅行などで長期間使わないときは、電源プラグを抜く

安全のため、必ず電源プラグをコンセントから抜いてください。火災の原因となることがあります。

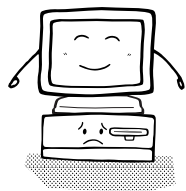

### コンピュータの上にモニタを置くとき

必ずコンピュータの取扱説明書などで強度を確認してください。コンピュータが破損する原因となることがあります。

## ⚠ 注意



### プラグを持って抜く

電源コードや信号ケーブルを抜くときは、コードを引っ張らないでください。コードに傷がつき、火災や感電の原因となることがあります。必ずプラグの部分を持って抜いてください。



接触禁止

### ぬれた手で電源プラグにさわらないで

ぬれた手で電源プラグを抜き差ししないでください。感電の原因となることがあります。

## 正しくご使用いただくために

### 目を大切に

画面の位置は、目の高さよりやや低く、目から約 40～60cm はなれたくらいが見やすく疲れません。使用する部屋は暗すぎると目が疲れます。適度の明るさの中でご使用ください。また、長時間画面を見続けると目が疲れますので、1 時間に 10 分程度の休息をおすすめします。

品  
保  
口

## 故障ではありません

- お使いのコンピュータによっては、画像がずれる場合があります。画面位置を正しく調整してご使用ください。
- ご使用初期において、バックライトの特性上、画面にチラつきが出ることがあります。この場合、電源スイッチをいったん切り、再度スイッチを入れなおしてご確認ください。
- 液晶モニターは、表示する色や明るさにより微小な斑点およびむらが見えることがあります。
- 画面上に常時点灯、または点灯していない画素が数点ある場合があります。これは、液晶パネルの特性によるものです。
- 液晶パネルの特性上長時間同じ画面を表示していると、画面表示を変えたときに前の画面の残像（焼き付きのような症状）が発生する可能性があります。この場合、下記のいずれかの方法で徐々に改善されます。
  - ・画面の表示パターンを変える。
  - ・数時間電源を切っておく。
- 本製品に使用しているバックライトには寿命があります。画面が暗くなったり、チラついたり、点灯しないときは、販売店または飯山リペアセンター サポート・修理受付までお問い合わせください。

## ご使用の前に

このたびは本製品をお買い上げいただき誠にありがとうございます。

ご使用になる前に本書をよく読んで正しくお使いください。

また、付属のセーフティ&クイックスタートガイドには保証書が記載されていますので、「販売店名・お買い上げ日」等の所定事項の記入及び記載内容をご確認の上、大切に保管してください。

### 特長

- ◆ 最大 1920 × 1080 モードをサポート
- ◆ 高コントラスト 1000:1(標準), ACR 機能有, 高輝度 300cd/ m<sup>2</sup> (標準), 高速応答速度 2ms(グレー↔グレー) の高性能パネル採用
- ◆ ステレオスピーカー内蔵  
3W + 3W 出力のステレオスピーカー内蔵。
- ◆ プラグ & プレイ VESA DDC2B 対応  
Windows® 95/98/2000/Me/XP/Vista/7 上でプラグ & プレイに対応しています。
- ◆ 省電力設計  
パワーマネジメント機能搭載
- ◆ 鮮明な画像を実現するデジタル入力 (HDMI) 端子搭載
- ◆ VESA マウント規格 (100mm × 100mm) 対応

### 標準付属品

日本語

モニター本体の他に、下記のもの全てが含まれていることをご確認ください。

- 電源コード\*
- DVI-D ケーブル
- オーディオケーブル
- セーフティ&クイックスタートガイド/保証書
- D-SUB 信号ケーブル
- HDMI ケーブル
- スタンドベース

### 補足

\*付属の電源コードは本製品専用です。他の機器には使用しないでください。

また、次のような場合は、サポート及び保証の対象外となります。

- 付属以外の電源コードをお使いになる場合
- 日本以外の国でお使いになる場合  
サポート及び保証の対象外となることをご承知の上で日本以外でお使いになる場合は、その国の安全規格に合った電源コードをご使用ください。



## スタンドベースの取り付け / 取り外し



### 注意

- スタンドベースの取り扱いには安定した台の上で行ってください。モニタが転倒・落下してけがや故障の原因となります。
- モニタに強い衝撃を与えないでください。故障の原因となります。
- スタンドベースの取り付けや取り外しを行う場合は、必ず電源プラグをコンセントから抜いて行ってください。感電や故障の原因となります。

### < 取り付け >

- ① 平らで安定した台の上に、モニタの画面が傷付かないようにやわらかい布を敷き、モニタの画面を下にして置きます。(Fig1)
- ② 図のようにスタンドベースを取り付け (Fig2)、カチッと音がするまで挿入します。(Fig3)
- ③ モニタを起こします。(Fig4)



(Fig 1)



(Fig 2)



(Fig 3)



(Fig 4)

### < 取り外し >

- ① 平らで安定した台の上に、モニタの画面が傷付かないようにやわらかい布を敷き、モニタの画面を下にして置きます。
- ② 図のようにスタンドベースのフックを押しながら、スタンドベースを取り外します。

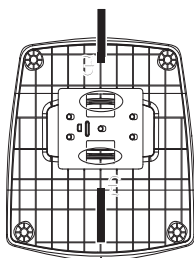

## 各部のなまえ

前面

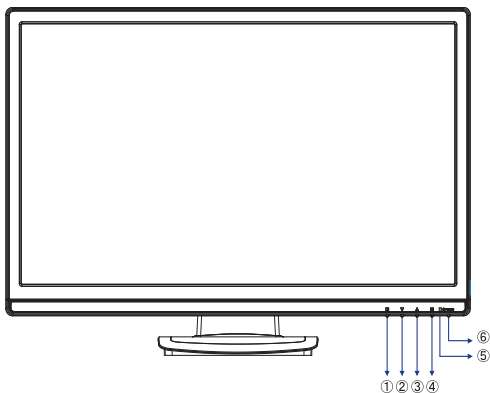

後面

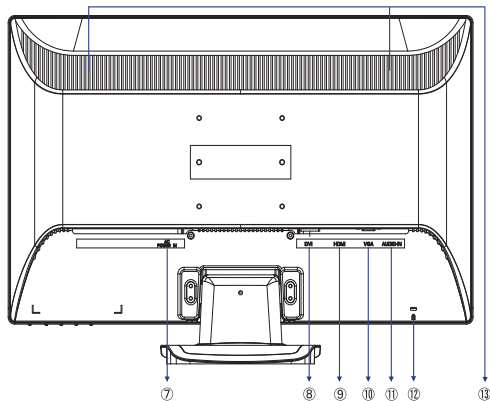

- ① メニュー ボタン ( [1] )
- ② マイナス調整ボタン / コントラスト / 輝度 / ACR/ECO Mode ショートカットボタン ( ▼ )<sup>\*2</sup>
- ③ プラス調整ボタン / OptiColor モード ( ▲ )<sup>\*2</sup>
- ④ 選択ボタン / 入力切替ショートカットボタン ( [2] )

**補足** HDMI 経由での接続の場合、使用される機器によって信号入力切替時に画面が表示されるまでに 10 数秒程度かかる場合があります。

- ⑤ 電源インジケータ

**補足** 青色点灯：通常動作時

橙色点灯：パワーマネジメント時

水平同期信号、垂直同期信号のどちらか一方、もしくは両方が無くなった場合、パワーマネジメントモードになります。

- ⑥ 電源スイッチ ( ⏻ POWER )
- ⑦ 電源コード接続コネクタ ( AC POWER IN )
- ⑧ DVI-D 接続コネクタ ( DVI )
- ⑨ HDMI 接続コネクタ ( HDMI )
- ⑩ D-SUB ミニ 15 ピンコネクタ ( VGA )
- ⑪ 音声入力コネクタ ( AUDIO IN )
- ⑫ 盗難防止ロック用ホール<sup>\*1</sup>
- ⑬ スピーカー

**補足** <sup>\*1</sup> 盗難防止のため、モニターにロックを取り付けることができます。

<sup>\*2</sup> ボタンを押すと調整 MENU が表示されます。

## コンピュータとの接続



### 警告

■ 安全のため、必ずアースリード (黄 / 黄緑) を接地してください。アース接続は、電源プラグをコンセントにつなぐ前に行ってください。また、アースを外す場合は、電源プラグをコンセントから抜いてから行ってください。順番を間違えると、感電の原因となります。

■ アースリードをコンセントに挿入、接触させないでください。火災や感電の原因となります。



### 注意

■ 信号ケーブルはご使用になるコンピュータによって異なります。誤った接続をするとモニターやコンピュータの故障の原因となることがあります。

■ 周辺機器への取り付けや取り外しを行う場合は、必ず電源プラグをコンセントから抜いて行ってください。感電や故障の原因となることがあります。

■ 付属のケーブル以外のケーブルを使用すると不具合が発生することがあります。

- ① モニタおよびコンピュータの電源が「OFF」であることを確認します。
- ② アナログ入力で使用する場合は D-SUB 信号ケーブル、デジタル入力で使用する場合は DVI-D 信号ケーブルを、モニターとコンピュータに接続します。  
**補足** ■ 信号ケーブルのコネクタ部付属のネジをしっかりと締めてください。  
■ 1 台のコンピュータに D-SUB 信号ケーブルと DVI-D 信号ケーブルの両方を接続しないでください。不具合が発生することがあります。
- ③ HDMI 接続ができる機器を使用する場合は、HDMI ケーブルをモニターと AV 機器に接続します。
- ④ オーディオ機能を使用する場合は、オーディオケーブルをモニターとオーディオ機器に接続します。
- ⑤ 電源コードを電源コード接続コネクタに接続してから、コンセントに接続します。この際、アースの接続は必ず電源プラグをコンセントにつなぐ前に行ってください。
- ⑥ モニタおよびコンピュータの電源を「ON」します。

### [接続例]

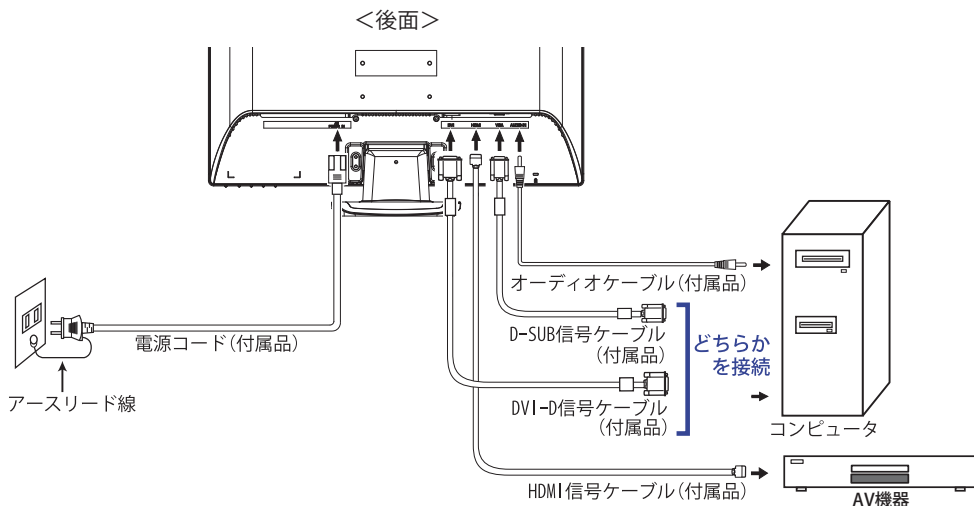

## コンピュータの設定

### ■ 信号タイミング

本製品がサポートしているお好みの解像度 (P.22「対応信号タイミング」参照) に設定してください。

### ■ Windows 95/98/2000/Me/XP/Vista/7 プラグ&プレイ対応

本製品は VESA 規格の DDC2B に対応しています。DDC2B 対応のコンピュータと本製品付属の信号ケーブルで接続することにより、Windows 95/98/2000/Me/XP/Vista/7 上でプラグ&プレイ機能が動作します。この際、Windows 95/98/2000/Me/XP モニタインフォメーションファイルのインストールが必要になる場合がありますので、弊社ホームページのダウンロードサービスをご利用ください。

ホームページアドレス <http://www.iijama.co.jp>

### 補足

■ ダウンロード方法および操作方法についても、弊社ホームページに説明がありますので、ご覧ください。

■ Macintosh または Unix については、ほとんどの場合モニタドライバは必要ありません。詳しくは、コンピュータの取扱説明書を確認したり、コンピュータメーカー等にお問い合わせください。

## パネルの角度調節



### 注意

■ 角度調節の際、液晶パネル面を押さないでください。液晶パネルを破損し、最悪の場合、液晶パネルが割れるおそれがあります。

■ 角度調節の際、スタンド可動部のスキ間に指を入れしないでください。ケガの原因となることがあります。

■ 液晶モニタは、正面から見る画面が一番きれいに見えます。

■ 角度調節の際は、倒れないようにスタンド部を必ず押さえてください。

■ 調節範囲は上方向 20° です。

■ 画面の角度は 10° 以内にとると目の疲れ等なく、最適に使用することができます。傾きを調節して、見やすい位置でご使用ください。

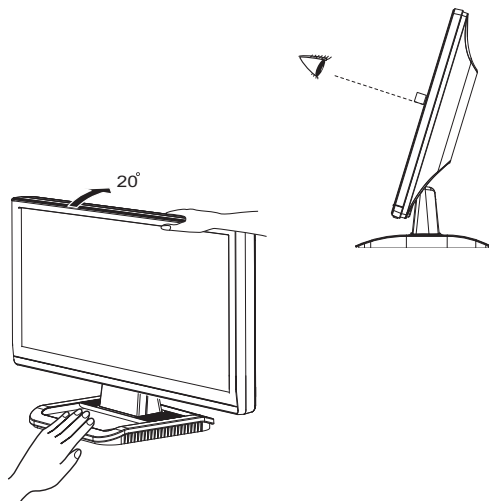

# 操作手順

P.22の「対応信号タイミング」にて、最良の状態になるようにあらかじめ調整してありますが、接続するコンピュータの種類により調整が必要になる場合があります。そのようなときは次の手順に従ってボタン操作を行ってください。

オンスクリーン表示の工場出荷設定言語は英語表示になっています。お好みにより言語を選択してください。なお、ここでは日本語表示で説明しています。

- ① メニューボタンを押すと、画面にメニューが表示されます。▲/▼ボタンで調整項目を送ります。



- ② 調整したいアイコンがあるメニュー項目を選択し、[2]ボタンを押します。  
③ ▲/▼ボタンを使って調整や設定を行っていきます。

例えば垂直位置を調整したいときは、まずメニュー項目のマニュアル画面調整を選択し、[2]ボタンを押します。次に▲/▼ボタンで ←↑ (水平/垂直位置) を選択し、[2]ボタンを押します。

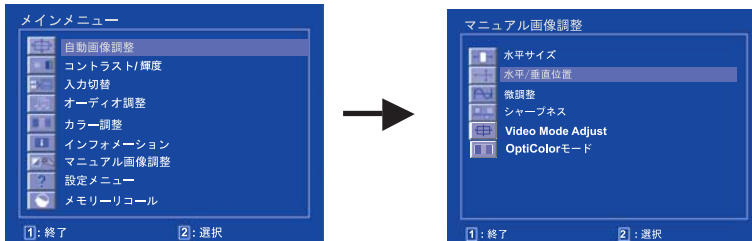

▲/▼ボタンで垂直位置を選択し、[2]ボタンを押します。▲/▼ボタンでお好みの画面に調整します。

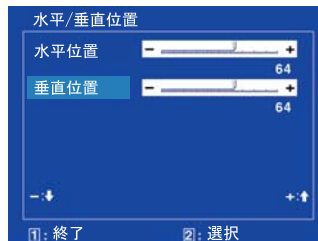

## 補足









- 調整中にボタン操作を中止すると、OSD タイムアウトの設定時間後にオンスクリーン表示が消えます。また、[1]ボタンを押していくと、オンスクリーン表示を消すことができます。
- オンスクリーン表示が消えると同時に調整内容が記憶されます。この間に電源を「OFF」しないでください。
- 画面位置の調整内容は、信号タイミング別に記憶されます。これ以外の調整項目については全ての信号タイミングに対して共通の内容が記憶されます。

## 調整メニューの内容

言語 (Language) で日本語表示を選択した場合を黒色、英語表示を選択した場合を青色にて記載しています。

自動画像調整 <span style="border: 1px solid black; padding: 2px;">アナログ入力のみ</span>  自動画像調整	
調整項目	画面の状態 / 調整ボタン
自動画像調整 * Auto Image Adjust	水平 / 垂直位置, 水平サイズ, 微調整を自動で調整します。

\* この機能を正常に動作させるには、画面調整パターンを表示させる必要があります。調整方法および手順については、P.15「画面の調整」を参照してください。

コントラスト / 輝度 <span style="border: 1px solid black; padding: 2px;">ダイレクト調整</span>  コントラスト/輝度	
調整項目	画面の状態 / 調整ボタン
コントラスト * <sup>3</sup> Contrast	暗すぎる   明るすぎる  
輝度 * <sup>1,3</sup> Brightness	弱すぎる   強すぎる  
ACR * <sup>2</sup> ACR	オン コントラスト比を改善します。 オフ 標準
ECO Mode ECO Mode	オン バックライトの明るさを弱め、消費電力を低減します。 オフ 標準

\*<sup>1</sup> 暗い部屋などで使用していて画面がまぶしい場合は、輝度を調整してください。

ACR がオンの時は選択できません。

\*<sup>2</sup> ACR は ECO Mode がオンの時は選択できません。

\*<sup>3</sup> ECO Mode がオンの時、または Opticolor モードがオンの時は選択できません。

### ダイレクト調整

メニュー画面を表示する手間を省き、次のボタン操作で直接調整画面に入ることができます。

●コントラスト / 輝度 / ACR / ECO Mode : メニュー画面が表示されていないときに、▼ボタンを押します。

コントラスト, 輝度, ACR, ECO Mode は▲ / ▼ボタンを押す毎に下記のように切り替わります。









☞ コントラスト → 輝度 → ACR → ECO Mode ☜

入力切替 Input Select	
ダイレクト調整  入力切替	
調整項目	画面の状態 / 調整ボタン
VGA	映像入力をアナログ入力 (D-SUB) に切り替えます。
DVI	映像入力をデジタル入力 (DVI) に切り替えます。
HDMI	映像入力をデジタル入力 (HDMI) に切り替えます。
AUTO	映像入力を自動で切り替えます。



## ダイレクト調整

メニュー画面を表示する手間を省き、次のボタン操作で直接調整画面に入ることができます。

- 入力切替：入力信号が無いときに、**[2]**ボタンを押します。

オーディオ調整 Audio Adjust	
 オーディオ調整	
調整項目	画面の状態 / 調整ボタン
音量 Volume	音量が小さい   音量が大きい  
ミュート Mute	 元の音量に戻します。
	 一時的に音を消します。
<b>補足</b> ■ ミュートのオンとオフは、▲/▼ボタンを押す毎に下記のように切り替わります。  → 	

カラー調整 Color Adjust		
 カラー調整		
調整項目	画面の状態 / 調整ボタン	
9300K 9300K	やや青みがかったホワイト	
6500K 6500K	やや赤みがかったホワイト	
5400K 5400K	やや緑みがかったホワイト	
ユーザーカラー設定 User Color	赤 Red	弱すぎる   強すぎる  
	緑 Green	
	青 Blue	

インフォメーション Information	
 インフォメーション	
 <p>インフォメーション</p> <p>水平周波数: 67.50kHz 垂直周波数: 60.0Hz 解像度: 1920x1080 ドットクロック: 148.5MHz シリアル番号: 1103291100001 モデル番号: PLE2407HDS</p> <p style="text-align: right;">[1] 続々</p>	<p>コンピュータのグラフィックカードから入ってくる現在の入力信号関連の情報を表示します。</p> <p><b>補足</b> 解像度とリフレッシュ速度の変更に関する詳細については、グラフィックカードのユーザーガイドをご覧ください。</p>

マニュアル画像調整 Image Adjusteset		マニュアル画像調整	
調整項目	画面の状態 / 調整ボタン		
 水平サイズ *1 Horizontal Size	 画面サイズが小さい	 画面サイズが大きい	   
 水平 / 垂直位置 *1 H./V. Position	 左によっている	 右によっている	   
	 下によっている	 上によっている	   
 微調整 *1 Fine Tune	文字がにじんだりしている		  
 シャープネス Sharpness	1920x1080 以外の解像度のときに、表示品位を 4 段階で調整できます		
 Video Mode Adjust Video Mode Adjust	Full Screen Full Screen	全画面表示	
	Over Screen Over Screen	拡大表示	
	Aspect Ratio *2 Aspect Ratio	アスペクト比に拡大表示	
 OptiColor モード OptiColor Mode ダイレクト調整	スタンダード Standard	標準	
	ゲーム Game	ゲームをするときなどに最適です	
	映画 Movie	映画を鑑賞するときなどに最適です	
	風景 Scenery	写真を鑑賞するときなどに最適です	
	オフィス Text	文章を作成するときなどに最適です	

**ダイレクト調整**

メニュー画面を表示する手間を省き、次のボタン操作で直接調整画面に入ることができます。

- OptiColor モード：メニュー画面が表示されていない時に、▲ボタンを押します。

**補足** ■水平 / 垂直位置は、▲ / ▼ボタンを押す毎に下記のように切り替わります。

➡水平位置 → 垂直位置」

- OptiColor モードは、▲ / ▼ボタンを押す毎に下記のように切り替わります。

➡スタンダード → ゲーム → 映画 → 風景 → オフィス」



\*1 アナログのみ

\*2 入力信号が 4:3 または 5:4 のときに使用できます。



## 設定メニュー Setup Menu

 設定メニュー

調整項目	画面の状態 / 調整ボタン			
 言語選択 Language Select	English	英語表示	Suomi	フィンランド語表示
	Francais	フランス語表示	日本語	日本語表示
	Deutsch	ドイツ語表示	中文簡体	簡体中文表示
	Espanol	スペイン語表示	中文繁体	繁体中文表示
	Italiano	イタリア語表示		
 OSD 位置 OSD Position	水平位置	OSD が左によっている OSD が右によっている		 ▲  ▼
	垂直位置	OSD が下によっている OSD が上によっている		 ▲  ▼
 OSD タイムアウト OSD Time Out	5 から 60 秒の間で OSD のオフタイマーを設定します。			 ▲  ▼
 OSD 背景 OSD Background	オン	OSD の背景を透過します。		
	オフ	OSD の背景を元に戻します。		

## メモリーリコール Memory Recall

 メモリーリコール

調整項目	画面の状態 / 調整ボタン
メモリーリコール Memory Recall	工場出荷状態に戻します。

## 画面の調整

アナログ入力時は、必要に応じて画面を調整してご使用ください。

- 本製品での画面調整とは、お使いのコンピュータシステムに合わせ画面の位置を調整したり、表示される模様や文字のにじみ、ちらつきを最小限に調整することをいいます。
- 本製品に搭載されている液晶パネルは、1920×1080の解像度の時に最高の性能が発揮できるように設計されています。1920×1080未満の解像度では、液晶パネル本来の性能は発揮できませんので、通常は1920×1080の解像度で使用することをおすすめします。
- 拡大表示モードでは画面拡大処理の関係上、表示される文字がぼやけたり、線が部分的に太くなります。
- コンピュータのディスプレイドライバによっては、画面の位置、周波数の微調整ができるものがありますが、正常に表示できなくなる可能性がありますので、微調整は本製品側の調整機能を使用してください。
- 調整は、電源を「ON」して30分以上たってから行ってください。
- 自動調整は解像度や画像のタイミングにより、微調整が必要な場合があります。
- 画面調整パターン以外では、自動調整が正常に機能しない場合があります。そのようなときは手で調整を行ってください。

本製品には、画面の調整方法として位置、水平サイズ、微調整を自動で行う方法と、個々の調整を手動で行う方法があります。新しくコンピュータを接続したときや解像度を変更した場合は、まず自動調整を行います。それでも文字のにじみやちらつき、位置ずれがある場合は手動で微調整を行います。いずれも、弊社ホームページ (<http://www.iiyama.co.jp/>) からサポートページへアクセスし、「画面調整プログラム」を起動して調整を行います。

次の手順に従い調整を行ってください。本書では、Windows 95/98/2000/Me/XP/Vista を基準に説明しています。

- ① 「画面調整プログラム」を起動します。
- ② お使いのモニタの解像度を選択すると、調整パターンが表示されます。

[調整パターン]

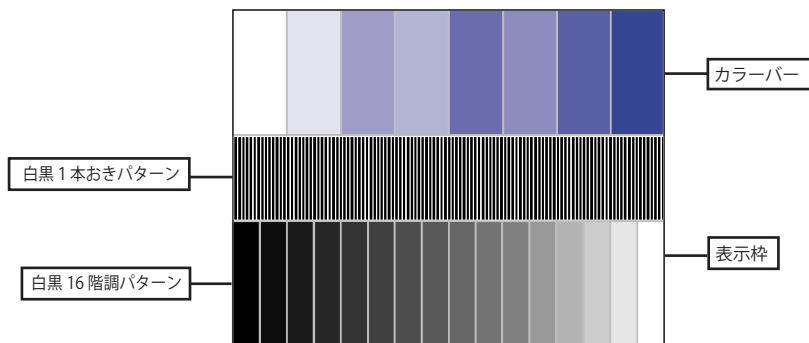

- ③ 自動画像調整をします。(自動画像調整)
- ④ 自動調整を行っても画面のちらつきやにじみ、位置ずれがある場合は、以下の手順で手動調整を行います。
- ⑤ 調整メニューの水平サイズにて調整パターンの右枠が表示領域の右端にくるよう調整します。

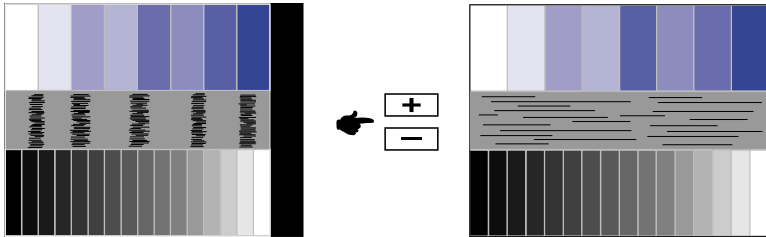

- ⑥ 白黒一本おきパターンに注目し、横縞状のノイズ、にじみ、ちらつきが最小限になるよう、調整メニューの微調整にて調整します。

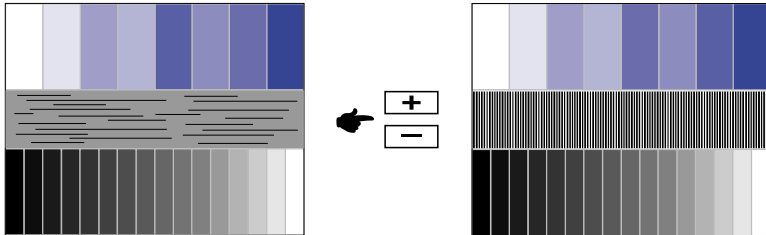

- ⑦ 画面調整プログラムの「位置」を選択し、調整メニューの垂直位置、水平位置にてクロスハッチパターンの上下左右枠が表示領域に入るよう調整します。

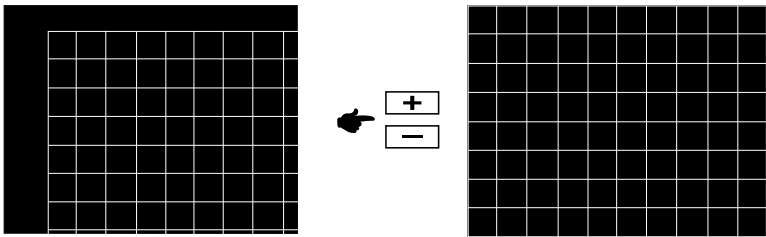

### 補足

- 水平サイズを調整中、調整パターンの左枠が表示領域の左端からずれてしまう場合は、水平サイズと水平位置を交互に調整してください。
- 水平サイズ調整は白黒一本おきパターンに注目し、縦縞状のノイズが無くなるよう調整するのも一つの方法です。
- 水平サイズ、垂直位置、水平位置を調整中、画面が一瞬乱れることがあります、故障ではありません。
- 水平サイズを調整しても表示領域に収まらない場合は、③からもう一度調整を行ってください。
- 微調整を調整しても画面の一部にひどくにじみやちらつきが残る場合、水平サイズが正確に調整されていない可能性があります。⑤からもう一度調整を行ってください。それでもにじみやちらつきが残る場合、コンピュータのリフレッシュレートを低く(60Hz)設定し、③から調整を行ってください。
- 微調整を調整中、水平位置がずれてしまう場合は、微調整の調整を終えてから水平位置にて調整してください。

- ⑧ 最後に、画面調整プログラムの「明るさ」を選択し、調整メニューのブライトネス、コントラストにて、調整パターン下部の白黒 16 階調が見えるよう、目が疲れない程度の明るさ、色合いに調節します。  
「終了」をクリックしてプログラムを終了させてください。

## パワーマネージメント機能

本製品のパワーマネージメント機能は、VESA DPMS の省電力に関する規格に対応しており、一定時間コンピュータを使用しないときにモニタの消費電力を自動的に抑えることができます。この機能は VESA DPMS に対応したコンピュータと接続して使用される場合のみ機能し、次のモードを備えています。モードの時間設定等はコンピュータ側で行います。

### ■ パワーマネージメントモード

コンピュータからの水平同期信号 / 垂直同期信号のどちらか一方、または水平および垂直同期信号が OFF 状態になるとパワーマネージメントモード（消費電力 1W 以下）となり、画面が暗くなるとともに電源インジケータが橙色に点灯します。この状態でマウスまたはキーボードを操作すると、画面は数秒後に表示され通常動作状態に戻ります。

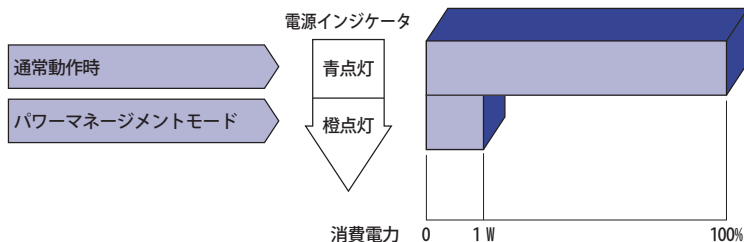

### 補足

- パワーマネージメントモードでも電力を消費しています。夜間や週末などモニタを使用しないときは必ず電源スイッチを切り、不要な電力消費を避けてください。
- 水平または垂直同期信号が OFF になっているにも関わらずビデオ信号が出力されているコンピュータについては、パワーマネージメント機能が正常に動作しない場合があります。

# 故障かなと思ったら

「故障かな？」と思ったら次の順番で調べてみてください。

1. 「操作手順」に従い症状に合わせて調整してみてください。なお、映像が出ない場合は2へ進んでください。
2. 調整項目にない、または調整しても症状が解消されない場合は次のチェックをしてみてください。
3. もしここに記載されていないような症状が起こったり、記述通りのチェックをしても症状が消えなかったときは、モニタの使用を中止し電源プラグをコンセントから抜いて、お買い上げになった販売店または飯山リペアセンター サポート・修理受付にご連絡ください。

## 症状

## チェックポイント

### ① 映像が出ない

(インジケータ点灯せず)

(インジケータ青色)

(インジケータ橙色)



### ② 画面が乱れている



### ③ 画面の位置が片寄っている



### ④ 画面が明るすぎる ／暗すぎる

- 電源コードが確実に接続されていますか？
- 電源スイッチが「ON」されていますか？
- 電源コンセントに電気がきていますか？ 別の機器で確認してください。
- ブランクスクリーンセーバーが作動中ではありませんか？ マウスやキーボードを触ってみてください。
- 輝度およびコントラストが最小になっていませんか？
- コンピュータの電源は入っていますか？
- 信号ケーブルが確実に接続されていますか？
- コンピュータの信号タイミングがモニタの仕様に合っていますか？
- パワーマネジメント状態ではありませんか？ マウスやキーボードを触ってください。
- コンピュータの電源は入っていますか？
- 信号ケーブルが確実に接続されていますか？
- コンピュータの信号タイミングがモニタの仕様に合っていますか？

- 信号ケーブルが確実に接続されていますか？
- コンピュータの信号タイミングがモニタの仕様に合っていますか？
- コンピュータの映像出力レベルがモニタの仕様に合っていますか？

- コンピュータの信号タイミングがモニタの仕様に合っていますか？

- コンピュータの映像出力レベルがモニタの仕様に合っていますか？

## 症状

## チェックポイント

### ⑤ 画面が揺れる



- 電源電圧は正常ですか？  
タコ足配線はやめてください。
- コンピュータの信号タイミングがモニタの仕様に合っていますか？

### ⑥ 音が出ない

- オーディオ機器（コンピュータ等）の電源は入っていますか？
- オーディオケーブルが確実に接続されていますか？
- 音量調整が最小になっていませんか？
- Mute（消音）になっていませんか？
- オーディオ機器の音声出力レベルがモニタの仕様に合っていますか？

### ⑦ 音が大きい／小さい

- オーディオ機器の音声出力レベルがモニタの仕様に合っていますか？

### ⑧ 異音がする

- オーディオケーブルが確実に接続されていますか？

## クリーニング

### 警告

■ 万一、モニタ内部に異物または水などの液体が入ったときは、すぐに電源スイッチを切り、電源プラグをコンセントから抜いて販売店または飯山リペアセンター サポート・修理受付にご連絡ください。そのまま使用すると火災や感電または故障の原因となります。

### 注意

■ 安全のため、必ず電源スイッチを切り、電源プラグをコンセントから抜いて行ってください。感電の原因となることがあります。

### 補足

- 液晶パネル表面は傷つきやすいので、硬い物でこすったり、引っかいたりしないでください。
- キャビネットや液晶パネルを痛めないために、次の溶剤は使用しないでください。



- ・シンナー
- ・ベンジン
- ・研磨剤
- ・スプレークリーナー
- ・ワックス
- ・酸性、アルカリ性の溶剤

- キャビネットにゴムやビニール製品などを長時間接触させたまにしないでください。変質したり、塗料がはげるなどの原因となります。

### キャビネット

柔らかい布を薄い中性洗剤でわずかに湿らせて汚れを落としてください。その後乾いた柔らかい布で拭いてください。

### 液晶パネル

定期的に柔らかい布でやさしく拭いてください。ティッシュペーパー等で拭くと傷が入る恐れがありますので、使用しないでください。

# アフターサービス

## 保証書／保証期間について

- 本製品の保証書は、付属のセーフティ&クイックスタートガイドに記載されています。
- 保証書の「販売店名・お買い上げ日」などの所定事項の記入および記載内容をご確認いただき、大切に保管してください。
- 保証期限は本体お買い上げ日より3年間です。  
ただし、液晶パネルおよびバックライトの保証期限は1年間となります。  
また、保証期間内でも有料修理とさせていただきます場合があります。詳しくは、付属のセーフティ&クイックスタートガイドの<保証条件>をご確認ください。

## 修理サービス

- 「故障かなと思ったら」でチェックしても症状が解消されない場合は、お買い上げの販売店または飯山リペアセンター サポート・修理受付へご連絡ください。
- 修理や点検のためモニタを輸送される時は、専用の梱包箱、クッションをご使用ください。他の梱包材料を使って輸送した場合、モニタが破損したり、故障の原因となることがあります。なおこの事由による修理は保証期間内であっても有料となります。  
お手元に専用の梱包材料がない場合は、送付前に必ず飯山リペアセンター サポート・修理受付までご連絡ください。
- 本製品の補修用性能部品（製品の機能を維持するために必要な部品）は、製造終了後5年間保有することを基本としております。しかし、部品によっては稀に5年間保有することができない場合や標準品とは違う同等品となる場合もございますのであらかじめご了承ください。また、補修用性能部品の5年間の保有期間が経過した後でも、故障箇所によっては修理可能な場合がありますので、お買い上げの販売店または飯山リペアセンター サポート・修理受付にご相談ください。
- 修理の際に弊社品質基準に適合した再生部品を使用することがございます。あらかじめご了承ください。

## リサイクル／廃棄について

- 本製品を、ごみ廃棄場で処分される一般のごみといっしょに捨てないでください。
- 本製品に使用している蛍光管には水銀が含まれていますので、本製品を弊社以外へ廃棄する際は、地方自治体の条例または規則に従ってください。
- 本製品を一般家庭でご使用の場合は、弊社が無償で回収・再資源化いたします。ただし、本製品を事業所でご使用の場合は、対象外となります。
- リサイクル／廃棄の詳細については弊社ホームページをご覧ください。か、飯山リペアセンター リサイクル受付へお問い合わせください。

リサイクル／廃棄についてのお問い合わせ  
飯山リペアセンター リサイクル受付

TEL 03-3570-6374



このマークが表示されている弊社製品は、  
弊社が無償で回収・再資源化いたします。  
詳細は弊社ホームページをご参照ください。  
URL:<http://www.iiyama.co.jp>

# 付録

仕様および外観は改良のため、予告なく変更することがあります。

## 一般仕様

サイズカテゴリ	24"	
液晶 パネル	駆動方式	a-Si TFT アクティブマトリックス
	サイズ	対角 60.0cm
	画素ピッチ	水平 0.2715mm × 垂直 0.2715mm
	輝度	300cd/m <sup>2</sup> (標準)
	コントラスト比	1000 : 1 (標準), ACR 機能有
	視野角	左右各 85° 上下各 80° (標準)
	応答速度	2ms (グレー←→グレー)
最大表示色	約 1670 万色	
走査周波数	水平 : 31 ~ 80kHz 垂直 : 56 ~ 75Hz	
解像度	1920 × 1080	
信号入力コネクタ	D-SUB ミニ 15 ピンコネクタ, DVI-D 24 ピンコネクタ, HDMI	
プラグ&プレイ機能	VESA DDC1/2B™ 対応	
入力同期信号	セパレート同期: TTL, 正極性/負極性	
入力映像信号	アナログ: 0.7Vp-p (標準), 75 Ω, 正極性 デジタル (DVI): DVI (デジタルビジュアルインターフェイス規格 Rev.1.0) 準拠 デジタル (HDMI): HDMI (1.3)	
音声入力コネクタ	ø3.5mm ステレオミニジャック	
入力音声信号	1.0Vrms (最大)	
スピーカー	3W × 2 (アンプ付きステレオスピーカー)	
最大表示範囲	水平: 521.3mm 垂直: 293.2mm	
入力電源	AC100 ~ 240V 50/60Hz 1.8A	
消費電力*	46W (標準) パワーマネージメントモード時: 1W (最大)	
外形寸法, 重量	560.0 (幅) × 404.5 (高) × 220.0 (奥行) mm, 5.0kg	
角度調節範囲	上方向: 20°	
環境条件	動作時: 温度 5 ~ 35°C 湿度 10 ~ 80% (結露なきこと) 保管時: 温度 - 20 ~ 60°C 湿度 10 ~ 70% (結露なきこと)	
適合規格	CE, TÜV-Bauart, PSE	

補足 \* オーディオ機器未接続時。



## 外形寸法図

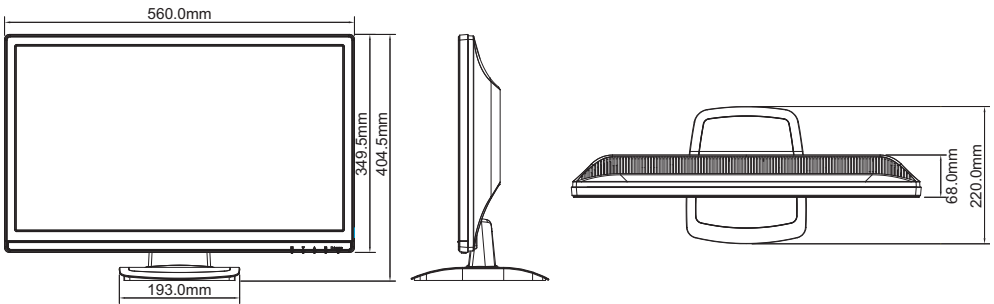

## 対応信号タイミング

PC 入力時

ビデオモード		水平周波数	垂直周数	ドットクロック
VESA	VGA 640 × 480	31.469kHz	59.940Hz	25.175MHz
		37.500kHz	75.000Hz	31.500MHz
	SVGA 800 × 600	37.879kHz	60.317Hz	40.000MHz
		46.875kHz	75.000Hz	49.500MHz
	XGA 1024 × 768	48.363kHz	60.004Hz	65.000MHz
		56.476kHz	70.069Hz	75.000MHz
	SXGA 1280 × 1024	60.023kHz	75.029Hz	78.750MHz
		63.981kHz	60.020Hz	108.000MHz
	WXGA+ 1440 × 900	79.976kHz	75.025Hz	135.000MHz
		55.935kHz	59.887Hz	106.500MHz
	UXGA+ 1600 × 1200	70.635kHz	74.984Hz	136.750MHz
	WSXGA+ 1680 × 1050	75.000kHz	60.000Hz	162.000MHz
FullHD 1920 × 1080	65.290kHz	60.000Hz	146.250MHz	
VGA TEXT	720 × 400	67.500kHz	60.000Hz	148.500MHz
		31.469kHz	70.087Hz	28.322MHz

**補足** \* DVI に対応しておりません。  
Video 480P/720P/1080P

## お客様の個人情報の管理および利用について

当社は、お客様の個人情報について、「個人情報の保護に関する法律」および「個人情報の保護に関する法律についての経済産業分野を対象とするガイドライン」に準拠し、取り扱いを定めて、適切に管理、利用いたします。

当社が定める「個人情報保護方針」は、下記 URL からご確認ください。

URL [http://www.iiyama.co.jp/article/privacy\\_policy.html](http://www.iiyama.co.jp/article/privacy_policy.html)

## IIYAMA CORPORATION

製品の取り扱いおよび修理についてのお問い合わせ

### 飯山リペアセンター サポート・修理受付

■月曜日～金曜日 9:00～17:00（但し、弊社指定休日は除く）

TEL 03-3570-6374

FAX 03-3570-6375

特定化学物質の含有情報は下記の弊社ホームページに記載しています。

URL: <http://www.iiyama.co.jp/support/eco/jmos/index.html>

サポートの最新情報（連絡先等）は弊社ホームページに記載しています。

お問い合わせの前に、ホームページにてご確認ください。

URL: <http://www.iiyama.co.jp/>