

AU4831D

取扱説明書

【保証書付】

もくじ

安全にご使用いただくために	1
1. ご使用前に	5
特長	5
標準付属品	5
各部のなまえ	6
コンピュータとの接続	7
コンピュータの設定	8
スタンドの取り扱い	9
パネルの回転方法	9
2. 操作手順	10
調整メニューの内容	11
画面の調整	14
パワーマネジメント機能	17
3. 故障かなと思ったら	18
4. クリーニング	19
5. アフターサービス	19
保証書/保証期間について	19
修理サービス	19
オプション部品	19
リサイクル/廃棄について	19
6. 付録	20
一般仕様	20
対応信号タイミング	22
信号入力コネクタのピン配列	22

日本語





重要

ご使用になる前に必ずこの取扱説明書をお読みにになり、正しく安全にお使いください。
お読みになった後は、大切に保管してください。

警告表示について

本書では、次のような表示をしています。表示の内容をよく理解してから本文をお読みください。

 警告	この表示を無視して、誤った取り扱いをすると、人が死亡または重傷を負う可能性が想定される内容を示しています。
 注意	この表示を無視して、誤った取り扱いをすると、人が傷害を負う可能性が想定される内容および物的損害のみの発生が想定される内容を示しています。

VCCI (電波障害自主規制)

この装置は、情報処理装置等電波障害自主規制協議会(VCCI)の基準に基づくクラスB情報技術装置です。この装置は、家庭環境で使用することを目的としていますが、この装置がラジオやテレビジョン受信機に近接して使用されると、受信障害を引き起こすことがあります。本書に従って正しい取り扱いをして下さい。

ただし、下記のことが守られず使用された場合は、保証いたしかねますのでご注意ください。

モニタの内部およびケーブルの改造はしないこと。

電源コードは付属のものを使用すること。

ENERGY STAR®

当社はENERGY STAR®プログラムの参加事業者として、本製品がENERGY STAR®プログラムの基準に適合していると判断します。

高調波ガイドライン適合品

本装置は、通商産業省通知の家電・汎用品高調波抑制対策ガイドラインに適合しています

本書の内容の一部または全部を無断転載することは固くお断りいたします。

本書の内容については将来予告なしに変更することがあります。

本書に記載した会社名、商品名は、各社の商標または登録商標です。

本書は内容について万全を期して作成いたしました。万一誤りや記載もれなどお気付きの点がありましたら販売店またはイヤマサポートセンターまでご連絡ください。

乱丁、落丁はお取り替えいたしますので、お買い上げの販売店までご連絡ください。

愛情点検	長年ご使用のモニタの点検を！	
	ご使用の際 このようなことは ありませんか	電源コードを動かすと、電源がONになったりOFFになったりする。キャビネットが異常に熱い。煙が出たり、こげくさい臭いがある。使用中に異常な音や振動などがある。その他の異常や故障がある。
		ご使用を中止してください 故障や事故防止のため、電源プラグをコンセントからはずし、必ず販売店またはイヤマサポートセンターにご連絡ください。点検・修理に要する費用などは販売店またはイヤマサポートセンターにご相談ください。

安全にご使用いただくために

ご使用になる前に、次の注意事項をよくお読みになり必ずお守りください。

警告



プラグを
抜く

万一、異常が発生したら

煙が出る、変な臭いや音がするなどの異常が発生したときは、すぐに電源スイッチを切り、電源プラグをコンセントから抜いて販売店またはイヤマサポートセンターに修理をご依頼ください。そのまま使用すると火災や感電の原因となります。

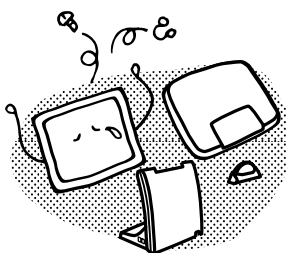

分解禁止

キャビネットは外さない、改造しない

内部には電圧の高い部分があり、キャビネットを外したり改造すると火災や感電の原因となります。内部の点検や修理は販売店またはイヤマサポートセンターにご依頼ください。



禁止



プラグを
抜く

異物を入れない

モニタの通風孔などから内部に金属類や燃えやすいものなどの異物を差し込んだり、落とし込んだりしないでください。火災や感電または故障の原因となります。特にお子様のいるご家庭ではご注意ください。

万一、異物が入ったときは、すぐに電源スイッチを切り、電源プラグをコンセントから抜いて販売店またはイヤマサポートセンターにご連絡ください。

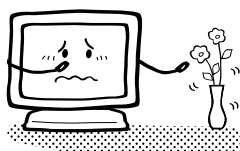

禁止



プラグを
抜く

花びんやコップをモニタの近くに置かない

水やその他の液体、溶剤の入った容器をモニタの近くに置かないでください。こぼれたり、中に入った場合、火災や感電または故障の原因となります。

万一、水などが入ったときは、すぐに電源スイッチを切り、電源プラグをコンセントから抜いて販売店またはイヤマサポートセンターにご連絡ください。

安全にご使用いただくために 1

警告

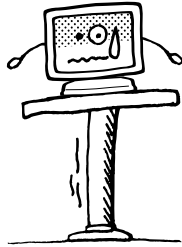

禁止

不安定な場所に置かない

ぐらついた台の上や傾いた所など不安定な場所に置かないでください。落ちたり、倒れたりして、けがの原因となります。平らで十分に強度がある安定した場所に置いてください。万一、モニタを落としたり、キャビネットを破損した場合は、すぐに電源スイッチを切り、電源プラグをコンセントから抜いて販売店またはイヤマサポートセンターにご連絡ください。そのまま使用すると火災や感電の原因となります。



プラグを抜く

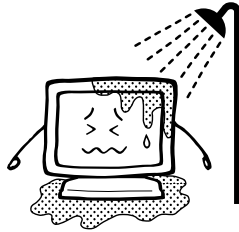

水場での使用禁止

水のある場所で使わない

風呂場など水が入ったり、ぬれたりする場所で使用しないでください。火災や感電の原因となります。

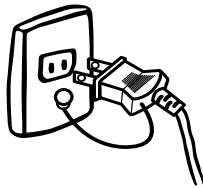

アースを接地する

電源コードのアースリードを接地する

コンセントが二芯の場合、付属の二芯アダプタを使用し、安全のため、必ずアースリード(緑)を接地してください。アース接続は、電源プラグをコンセントにつなぐ前に行ってください。また、アースを外す場合は、電源プラグをコンセントから抜いてから行ってください。順番を間違えると、感電の原因となります。



禁止

電源コードを傷つけない

電源コードの上に重いものをのせたり、モニタの下敷きにならないようにしてください。また、無理に曲げたり、引っ張ったり、加熱したりしないでください。コードが破損して、火災や感電の原因となります。

コードが傷んだらすぐに販売店またはイヤマサポートセンターに交換をご依頼ください。



接触禁止

雷が鳴りだしたら、電源プラグに触れない

感電の原因となります。

2 安全にご使用いただくために

⚠ 注意

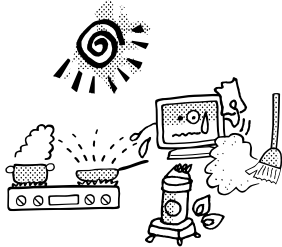

禁止

置き場所を選ぶ

次のような場所に置かないでください。火災や感電または故障の原因となることがあります。

- × 湿気やほこりの多い場所
- × 調理台や加湿器のそばなど油煙や湯気があたる場所
- × 直射日光や照明光が直接画面にあたる場所
- × 熱器具の近く

通風孔をふさがない



禁止

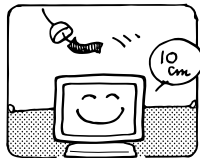

次のような使い方はしないでください。

- × チルトスタンドをはずす。
- × あお向けや横倒し、逆さまにする。
- × 押し入れ、本箱など風通しの悪いせまい所に押し込む。
- × じゅうたんや布団の上に置く。
- × テーブルクロスなどをかける。

通風孔をふさぐと内部に熱がこもり、火災の原因となることがあります。風通しをよくするために、モニタは周囲から10cm以上離して置いてください。

移動させるときは、外部の接続コードをはずす



禁止

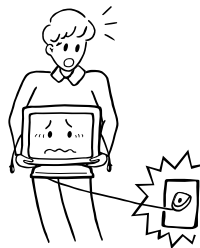

電源スイッチを切り、必ず電源プラグをコンセントから抜き、信号ケーブルなどの接続コードをはずしたことを確認の上、移動させてください。火災や感電の原因となることがあります。

旅行などで長期間使わないときは、電源プラグを抜く

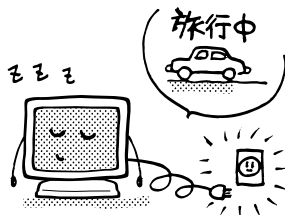

安全のため、必ず電源プラグをコンセントから抜いてください。火災の原因となることがあります。

コンピュータの上にモニタを置くとき

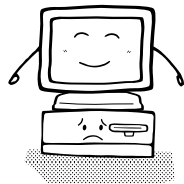

必ずコンピュータの取扱説明書などで強度を確認してください。コンピュータが破損する原因となることがあります。

安全にご使用いただくために 3

⚠ 注意



プラグを持って抜く

電源コードや信号ケーブルを抜くときは、コードを引っ張らないでください。コードに傷がつき、火災や感電の原因となることがあります。必ずプラグの部分を持って抜いてください。



ぬれた手で電源プラグにさわらないで

ぬれた手で電源プラグを抜き差ししないでください。感電の原因となることがあります。



接触禁止

正しくご使用いただくために

目を大切に

画面の位置は、目の高さよりやや低く、目から約40～60cmはなれたくらいが見やすく疲れません。使用する部屋は暗すぎると目が疲れます。適度の明るさの中でご使用ください。また、長時間画面を見続けると目が疲れますので、1時間に10分程度の休息をおすすめします。

故障ではありません

お使いのコンピュータによっては、画像がずれる場合がありますが、故障ではありません。画面位置を正しく調整してご使用ください。

ご使用初期において、バックライトの特性上、画面にチラつきが出る場合がありますが、故障ではありません。この場合、電源スイッチをいったん切り、再度スイッチを入れなおしてご確認ください。

液晶モニタは、表示する色や明るさにより微小な斑点およびむらが見える場合がありますが、故障ではありません。

画面上に常時点灯、または点灯していない画素が数点ある場合があります。これは、液晶パネルの特性によるもので、故障ではありません。

液晶パネルの特性上長時間同じ画面を表示していると、画面表示を変えたときに前の画面の残像(焼き付きのような症状)が発生する可能性があります。この場合、下記のいずれかの方法で徐々に改善されます。

- ・画面の表示パターンを変える。
- ・数時間電源を切っておく。

本製品に使用しているバックライトには寿命があります。

画面が暗くなったり、チラついたり、点灯しないときは、新しい専用のバックライトユニットに取り替えてください。(ご自分での交換は絶対にしないでください。)

詳しくは販売店またはイヤマサポートセンターまでお問い合わせください。

1. ご使用の前に

このたびは本製品をお買い上げいただき誠にありがとうございます。
ご使用になる前に本書をよく読んで正しくお使いください。本書の裏表紙には保証書が記載されていますので、「販売店名・お買い上げ日」等の所定事項の記入および記載内容をご確認の上、大切に保管してください。

スタンド部は、「USBコネクタ」付きのコンピュータに接続することによりハブとして機能しますが、コンピュータのOSやBIOSの設定状態によっては、動作しないことがあります。この場合は、まずコンピュータの取扱説明書を確認したり、コンピュータメーカー等にお問い合わせください。

補足 * 日本および北米以外でご使用の方へ
本製品を日本および北米以外の国でお使いになる場合は、その国の安全規格に合った電源コードをご使用ください

特長

48センチ(19インチ) TFTカラー液晶モニタ
最大1600×1200モードをサポート
超広視野角高コントラストパネル採用
デジタルスミージング機能搭載
調整の手間を軽減する自動調整機能搭載
Windows® 95/98/Me/2000プラグ&プレイ対応
低電磁波・省電力設計
TCO '99, MPR 適合
パワーマネジメント機能搭載
鮮明な画像を実現するデジタル入力(DVI-D)対応
USBハブ機能/ステレオスピーカー搭載
90°回転機構搭載
VESA規格対応: アーム取り付け・壁掛け可能

標準付属品

モニタ本体の他に、下記のもの全てが含まれていることをご確認ください。

電源コード*
D-SUB信号ケーブル
DVI-D信号ケーブル
USBケーブル
オーディオケーブル
クランパー 2ヶ (ケーブル結束用)
試供品: Pivot® software (CD)
画面横縦切替ソフトウェア
CD-ROMの取扱説明書またはCD-ROM内のJpnman.rtfを参照してください。
取扱説明書/保証書(本書)

各部のなまえ

前面

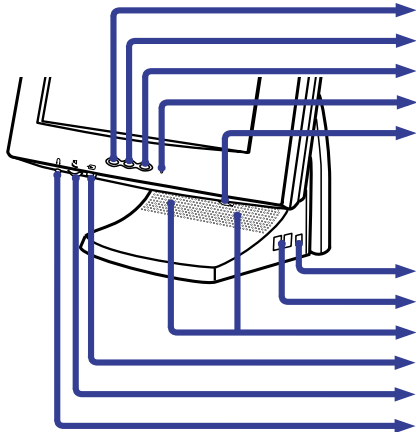

メニューボタン

マイナスボタン

プラスボタン

電源インジケータ

補足 緑色点灯：通常動作時

橙色点灯：パワーマネジメント時

水平同期信号、垂直同期信号のどちらか一方、もしくは両方が無くなった場合、パワーマネジメントモードになります。

電源スイッチ

USB-UP

付属のUSBケーブルでUSB対応コンピュータと接続します。

USB-DOWN

USB対応のマウスやキーボードなど周辺機器からのケーブルを接続します。

スピーカー

入力信号切替ボタン (VIDEO 1/2)*

* VIDEO IN 1: アナログ信号 (D-SUB)

VIDEO IN 2: デジタル信号 (DVI-D)

VIDEO IN 1と2同時に信号が入力されている時、信号入力コネクタの選択を行います。ボタンを押すたびにVIDEO IN 1と2が切替わります。

補足 工場出荷時は、入力信号がVIDEO IN 1に設定されています。

音量調整ボリューム

ヘッドホン端子

DVI-D 24ピンコネクタ (VIDEO IN 2)

D-SUBミニ15ピンコネクタ (VIDEO IN 1)

音声入力コネクタ (AUDIO IN)

電源コード接続コネクタ (AC IN)

後面

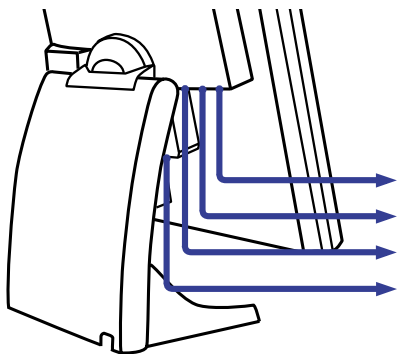

コンピュータとの接続

警告 安全のため、必ずアースリード(緑)を接地してください。アース接続は、電源プラグをコンセントにつなぐ前に行ってください。また、アースを外す場合は、電源プラグをコンセントから抜いてから行ってください。順番を間違えると、感電の原因となります。

注意 信号ケーブルはご使用になるコンピュータによって異なります。誤った接続をするとモニターやコンピュータの故障の原因となることがあります。
周辺機器への取り付けや取り外しを行う場合は、必ず電源プラグをコンセントから抜いて行ってください。感電や故障の原因となることがあります。

補足 スタンド部は、「USBコネクタ」付きのコンピュータに接続することによりハブとして機能しますが、コンピュータのOSやBIOSの設定状態によっては、動作しないことがあります。この場合は、まずコンピュータの取扱説明書を確認したり、コンピュータメーカー等にお問い合わせください。
モニターおよびコンピュータの電源が「OFF」であることを確認します。

パネルを縦長になるように回転させます。縦長で使用する時ケーブルが突っ張らないように、パネルを縦長の状態にしてコネクタを接続します。

補足 パネルを縦長にする方法についてはP.9「パネルの回転方法」を、ケーブルの配線方法については次ページを参照してください。

信号ケーブルをコンピュータに接続します。(P.22「信号入力コネクタのピン配列」参照)

補足 工場出荷時は、入力信号がVIDEO IN 1 (D-SUBミニ15ピン)に設定されています。
信号ケーブルのコネクタ部付属のネジをしっかりと締めてください。

オーディオ機能を使用する場合は、オーディオケーブルをモニターとオーディオ機器に接続します。

USB機能を使用する場合は、USBケーブルをモニターとUSB対応コンピュータに接続します。

電源コードを電源コード接続コネクタに接続してから、コンセントに接続します。この際、アースの接続は必ず電源プラグをコンセントにつなぐ前に行ってください。

[接続例]

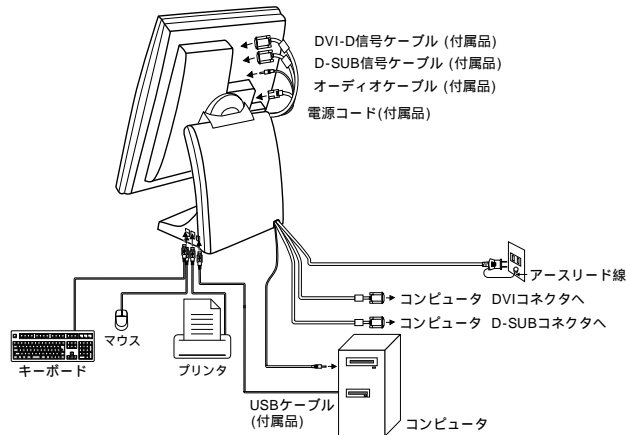

ご使用前に 7

ケーブル、アダプタ等の品名を青色で記載しています。

接続するコンピュータ	コンピュータ側	接続		モニタ側
AT互換機 (DOS/V) IBM	D-SUB ミニ15ピン	D-SUB信号ケーブル (付属品)		D-SUB ミニ15ピン
NEC PC98				
NEC PC98	D-SUB 15ピン	変換アダプタ PC98 パーツNo.242Z020-01	D-SUB信号ケーブル (付属品)	
Macintosh*1	D-SUB 15ピン	変換アダプタ MAC パーツNo.T985V003-30	D-SUB信号ケーブル (付属品)	
AT互換機 (DOS/V) IBM	DVI-D 24ピン	DVI-D信号ケーブル (付属品)		DVI-D 24ピン
Macintosh	DVI-I 29ピン*2			

補足 *1 Macintoshと接続する場合は専用アダプタあるいはケーブルなどが必要となる場合があります。
*2 DVI-I 29ピン接続時は、デジタル信号のみの対応となります。

[ケーブルの配線方法]

- パネルを縦長にします。
(P.9「パネルの回転方法」参照)
- 後面カバーの上部を手前に引いて外します。
- ケーブルを穴に通します。
- コネクタを接続します。
- ケーブルをスタンド内部のフックにはめます。
- 後面カバーを取り付けます。下部のフックにかけてから上部をはめます。
- 必要に応じて、付属のクランパーでケーブルをまとめます。(スタンド出口上下2ヶ所)

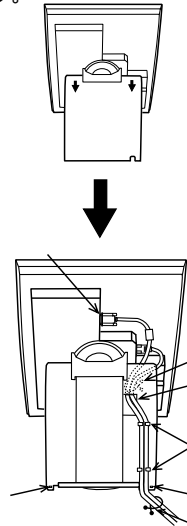

コンピュータの設定

信号タイミング

お使いのコンピュータと本製品をはじめて接続する場合は、コンピュータの信号タイミングをVGAに設定してから接続してください。
映ることを確認しながら、本製品がサポートしているお好みの解像度(P.21「対応信号タイミング」参照)に設定してください。

Windows 95/98/Me/2000プラグ&プレイ対応

本製品はVESA規格のDDC1/2Bに対応しています。DDC1/2B対応のコンピュータと本製品付属の信号ケーブルで接続することにより、Windows 95/98/Me/2000上でプラグ&プレイ機能が動作します。この際、Windows 95/98/Me/2000 モニタインフォメーションファイルが必要になる場合がありますので、弊社ホームページのダウンロードサービスをご利用ください。

ホームページアドレス <http://www.iiyama.co.jp>

補足 ダウンロード方法および操作方法についても、弊社ホームページに説明がありますのでご覧ください。

8 ご使用前に

スタンドの取り扱い

注意 角度調節の際、液晶パネル面を押さないでください。液晶パネルを破損し、最悪の場合、液晶パネルが割れるおそれがあります。

角度調節の際、スタンド可動部のスキ間に指を入れないでください。ケガの原因となることがあります。

液晶モニタは、正面から見る画面が一番きれいに見えます。傾きを調節して、見やすい角度に合わせてご使用ください。前方に倒れない範囲で、角度を調節してください。

角度調節の際はパネルの左右を持って行ってください。

調節範囲は、左右各90°、上方向30°、下方向5°です。

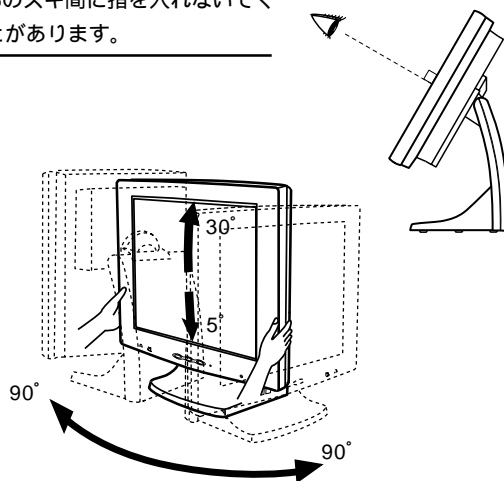

パネルの回転方法

パネルを上方向いっぱいに向けてください。

補足 上方向30°に向けないと、回転できない構造になっています。無理に回転させようとすると、回転機構を破損する原因になります。

パネルを90°回転させます。

横長 縦長：時計回り

縦長 横長：反時計回り

補足 パネルを縦長で使用するときは付属のPivot® softwareをご使用ください。

お好みの角度に調節してください。

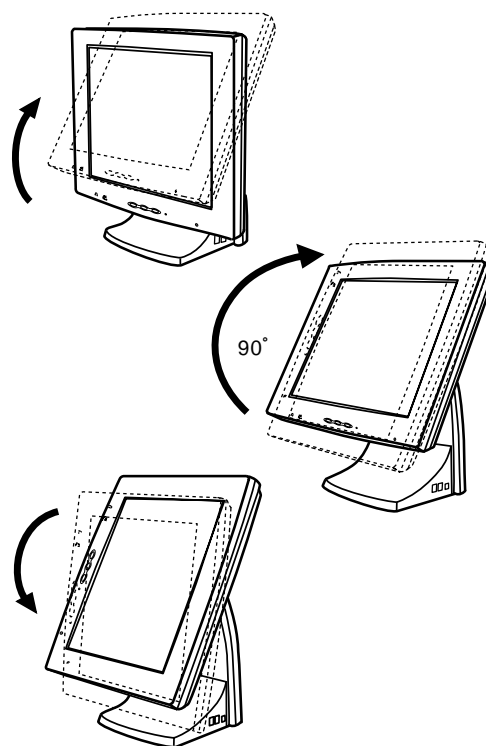

ご使用前に 9

2. 操作手順

P.21の「対応信号タイミング」にて、最良の状態になるようにあらかじめ調整してありますが、接続するコンピュータの種類により調整が必要になる場合があります。そのようなときは次の手順に従ってボタン操作を行ってください。

メニューボタンを押すと、画面にメニューが表示されます。

例えば、垂直ポジションを調整したいとき、メニューアイコン (画面設定位置) をプラス/マイナスポタンで選択し、メニューボタンを押すとサブメニューが表示されます。

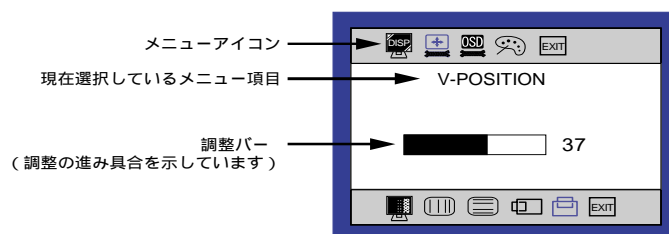

















































サブメニューで (縦位置) をプラス/マイナスポタンで選択し、メニューボタンを押すと、選択したアイコンの色が青色に変わります。プラス/マイナスポタンでお好みの画面に調整してください。詳しくは、次ページ「調整メニューの内容」をご覧ください。

補足

調整中にボタン操作を中止すると、数秒後にオンスクリーン表示が消えます。オンスクリーン表示が消えると同時に調整内容が記憶されます。この間に電源を「OFF」しないでください。
モアレ調整、ノイズ調整、画面位置の調整内容は、信号タイミング別に記憶されます。これ以外の調整項目については全ての信号タイミングに対して共通の内容が記憶されます。

調整メニューの内容

言語選択で日本語表示を選択した場合を黒色、英語表示を選択した場合を青色にて記載しています。
D sub入力時

メインメニュー	サブメニュー	画面の症状/調整ボタン	
 基本設定 DISPLAY	 コントラスト CONTRAST ダイレクト調整	弱すぎる   強すぎる  	
	 輝度*1 BRIGHTNESS ダイレクト調整	暗すぎる   明るすぎる  	
	 DOSモード DOS MODE	640 × 400 720 × 400	640 × 400 @70Hz 720 × 400 @70Hz
	補足	垂直周波数が同じ2モードのうち、どちらかを選択します。	
	 自動調整*2 AUTO ADJUST ダイレクト調整	画面の位置を中央に 合わせます。  	
	 メインメニューに戻る EXIT	カーソルがメイン メニューに戻ります。  	
 画面設定位置 GEOMETRIC	 画面サイズ SCALE	画面全体に拡大表示 します。  	
	補足	1600 × 1200未満の解像度での画面サイズを設定します。画面拡大処理の関係 上、表示される文字や線がぼやけて見えたり、縞模様などの信号を入力したと き、明るさが均一にならない場合があります。	
	 モアレ調整*2 CLOCK	模様、文字がにじんだり ちらついている    	
	 ノイズ調整*2 PHASE	模様、文字がにじんだり ちらついている    	
	 横位置 H-POSITION	 左によっている    右によっている  	
	 縦位置 V-POSITION	 下によっている    上によっている  	
	 メインメニューに戻る EXIT	カーソルがメイン メニューに戻ります。  	

*1 暗い部屋などで使用していて画面がまぶしい場合は、輝度を調整してください。

*2 調整方法および手順については、P.14「画面の調整」を参照してください。

ダイレクト調整 メニュー画面を表示する手間を省き、次のボタン操作で直接調整画面に入ることができます。

コントラスト：メニュー画面を表示していない時にプラス/マイナスボタンを押します。



































輝度：メニュー画面を表示していない時にプラス/マイナスボタンを押してから、すぐにメニューボタンを押します。

自動調整：メニュー画面を表示していない時にメニューボタンを2秒以上押し続けます。

補足 コントラスト/輝度調整の切り替え

ダイレクト調整中、プラス/マイナスボタンを押してから約2秒以内にメニューボタンを押すことにより、コントラストと輝度の調整画面を交互に切り替えることができます。







































操作手順 11

メインメニュー	サブメニュー	画面の症状/調整ボタン		
 ODS調整 ODS ADJUST	 メニュー横位置 OSD H-POSITION	OSDが左によっている  + OSDが右によっている  -		
	 メニュー縦位置 OSD V-POSITION	OSDが下によっている  + OSDが上によっている  -		
	 言語 LANGUAGE	LANGUAGE	ENGLISH 英語表示	
		言語	日本語 日本語表示	
		SPRACHE	DEUTSCH ドイツ語表示	
		LANGUAGES	FRANSAIS フランス語表示	
		TAAL	NEDERLANDS オランダ語表示	
SPRÅK	SVENSKA スウェーデン語表示			
 画面情報 INFORMATION	現在受像している解像度、垂直周波数および入力信号(アナログ/デジタル)が表示されます。			
 リセット RESET	工場出荷設定に戻します。   MENU			
 メインメニューに戻る EXIT	カーソルがメインメニューに戻ります。   MENU			
 色温度調整 COLOR	 USER (単位はK:ケルビン)	9300	青みがかったホワイト	  MENU
		6500	赤みがかったホワイト	
		USER	ユーザーカラー調整	
	補足 9300 Kまたは6500 Kを選択すると、USERで調整された色は無効になります。			
	 USER	弱すぎる  + 強すぎる  -		
	 USER	弱すぎる  + 強すぎる  -		
	 USER	弱すぎる  + 強すぎる  -		
 メインメニューに戻る EXIT	カーソルがメインメニューに戻ります。   MENU			
 メインメニューに戻る EXIT	オンスクリーン表示を閉じます。   MENU			

標準

12 操作手順

DVI入力時

メインメニュー	サブメニュー	画面の症状/調整ボタン																		
 基本設定 DISPLAY	 コントラスト CONTRAST ダイレクト調整	弱すぎる   強すぎる  																		
	 輝度*1 BRIGHTNESS ダイレクト調整	暗すぎる   明るすぎる  																		
	 言語 LANGUAGE	<table border="1"> <tr> <td>LANGUAGE</td> <td>ENGLISH</td> <td>英語表示</td> </tr> <tr> <td>言語</td> <td>日本語</td> <td>日本語表示</td> </tr> <tr> <td>SPRACHE</td> <td>DEUTSCH</td> <td>ドイツ語表示</td> </tr> <tr> <td>LANGUAGES</td> <td>FRANSAIS</td> <td>フランス語表示</td> </tr> <tr> <td>TAAL</td> <td>NEDERLANDS</td> <td>オランダ語表示</td> </tr> <tr> <td>SPRÅK</td> <td>SVENSKA</td> <td>スウェーデン語表示</td> </tr> </table>	LANGUAGE	ENGLISH	英語表示	言語	日本語	日本語表示	SPRACHE	DEUTSCH	ドイツ語表示	LANGUAGES	FRANSAIS	フランス語表示	TAAL	NEDERLANDS	オランダ語表示	SPRÅK	SVENSKA	スウェーデン語表示
	LANGUAGE	ENGLISH	英語表示																	
	言語	日本語	日本語表示																	
SPRACHE	DEUTSCH	ドイツ語表示																		
LANGUAGES	FRANSAIS	フランス語表示																		
TAAL	NEDERLANDS	オランダ語表示																		
SPRÅK	SVENSKA	スウェーデン語表示																		
 画面サイズ SCALE	画面全体に拡大表示 します。  																			
 メインメニューに戻る EXIT	カーソルがメイン メニューに戻ります。  																			
 ODS調整 ODS ADJUST	 メニュー横位置 OSD H-POSITION	OSDが左によっている   OSDが右によっている  																		
	 メニュー縦位置 OSD V-POSITION	OSDが下によっている   OSDが上によっている  																		
	 画面情報 INFORMATION	現在受像している解像度、垂直周波数 および入力信号(アナログ/デジタル)が 表示されます。																		
	 リセット RESET	工場出荷設定に戻します。  																		
	 メインメニューに戻る EXIT	カーソルがメイン メニューに戻ります。  																		
 メインメニュー に戻る EXIT	オンスクリーン表示を閉じます。  																			

*1 暗い部屋などで使用していて画面がまぶしい場合は、輝度を調整してください。

ダイレクト調整 メニュー画面を表示する手間を省き、次のボタン操作で直接調整画面に入ることができます。
 コントラスト：メニュー画面を表示していない時にプラス/マイナスボタンを押します。
 輝度：メニュー画面を表示していない時にプラス/マイナスボタンを押してから、すぐにメニューボタンを押します。

補足 コントラスト/輝度調整の切り替え
 ダイレクト調整中、プラス/マイナスボタンを押してから約2秒以内にメニューボタンを押すことにより、コントラストと輝度の調整画面を交互に切り替えることができます。

操作手順 13

画面の調整

D sub 入力時は、必要に応じて画面を調整してご使用ください。

本製品での画面調整とは、お使いのコンピュータシステムに合わせ画面の位置を調整したり、表示される模様や文字のにじみ、ちらつきを最小限に調整することをいいます。CRTモニタのように好みの画面サイズ、位置に調節するものではありません。

本製品に搭載されている液晶パネルは、1600×1200の解像度の時に最高の性能が発揮できるよう設計されています。1600×1200未満の解像度では、拡大表示または画面中央での等倍表示となり、液晶パネル本来の性能は発揮できませんので、通常は1600×1200の解像度でを使用することをおすすめします。

拡大表示モードでは画面拡大処理の関係上、表示される文字がぼやけたり、線が部分的に太くなります。

コンピュータのディスプレイドライバによっては、画面の位置、周波数の微調整ができるものがありますが、正常に表示できなくなる可能性がありますので、微調整は本製品側の調整機能を使用してください。

調整は、電源を「ON」して30分以上たってから行ってください。

自動調整は解像度や画像のタイミングにより、微調整が必要な場合があります。

画面調整パターン以外では、自動調整が正常に機能しない場合があります。そのようなときは手動で調整を行ってください。

本製品には、画面の調整方法として画面位置、モアレ調整、ノイズ調整を自動で行う方法と、個々の調整を手動で行う方法があります。新しくコンピュータを接続したときや解像度を変更した場合は、まず自動調整を行います。それでも文字のにじみやちらつき、ポジションずれがある場合は手動で微調整を行います。いずれも弊社ホームページ(<http://www.iiyama.co.jp>)にてダウンロードできるTest.bmp(画面調整パターン)を壁紙に登録して調整を行います。

次の手順に従い調整を行ってください。本書では、Windows 95/98/Me/2000を基準に説明しています。

調整メニューの画面サイズをオフにし、画面を等倍表示にしてください。

Test.bmp(画面調整パターン)を壁紙に登録します。

補足

登録方法はお使いのコンピュータの取扱説明書をご覧ください。

Test.bmpは、1280×1024のサイズで作られています。コンピュータの設定で壁紙に登録する際、表示位置を必ず「中央」に設定してください。なお、Microsoft® PLUS! 95/98をご使用の場合は、「壁紙の大きさをスクリーンに合わせて調整する」の設定を解除してください。

[調整パターン]

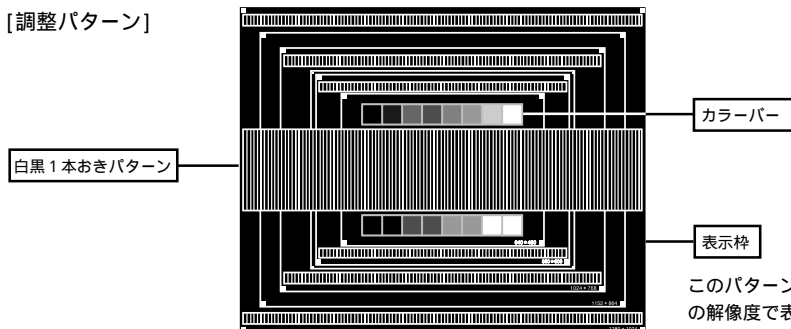

このパターンは、1280×1024の解像度で表示した場合です。

調整メニューから  (自動調整) を選択、実行します。

またはメニュー画面を表示していない状態でメニューボタンを2秒以上押し続けます。
(ダイレクト調整)

自動調整を行っても画面のちらつきやにじみ、ポジションずれがある場合は、以下の手順で
手動調整を行います。

調整メニューの縦位置にて調整パターン(壁紙)の上下枠が表示領域に入るよう調整します。

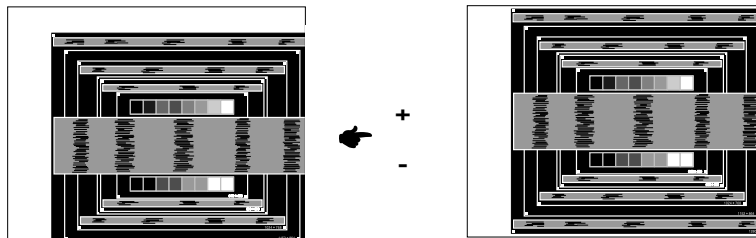

1) 調整メニューの横位置にて調整パターンの左枠が表示領域の左端にくるよう調整します。

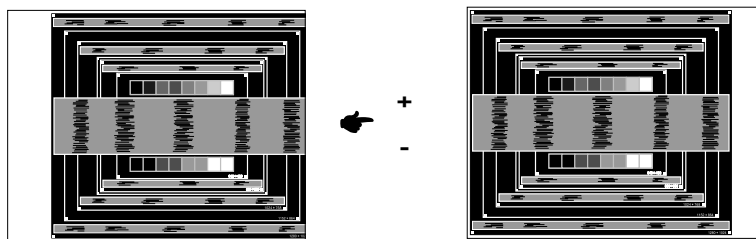

2) 調整メニューのモアレ調整にて調整パターンの右枠が表示領域の右端にくるよう調整します。

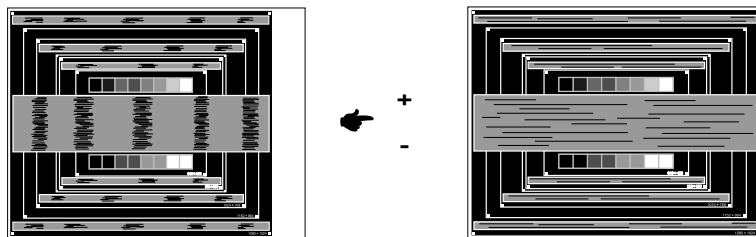

補足 モアレを調整中、調整パターンの左枠が表示領域の左端からずれてしまう場合は、1)と2)を交互に調整してください。

モアレ調整は白黒一本おきパターンに注目し、縦縞状のノイズが無くなるよう調整するの一つの方法です。

モアレ、横位置、縦位置を調整中、画面が一瞬乱れることがありますが、故障ではありません。

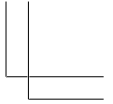
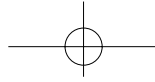
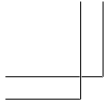

白黒一本おきパターンに注目し、横縞状のノイズ、にじみ、ちらつきが最小限になるよう、調整メニューのノイズ調整にて調整します。

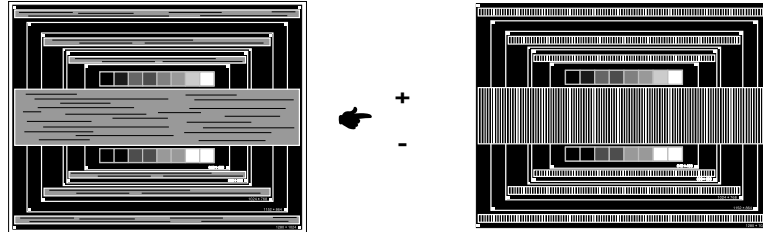

補足

ノイズを調整しても画面の一部にひどくにじみやちらつきが残る場合、モアレが正確に調整されていない可能性があります。からもう一度調整を行ってください。それでもにじみやちらつきが残る場合、コンピュータのリフレッシュレートを低く(60Hz)設定し、から調整を行ってください。

ノイズを調整中、横位置がずれてしまう場合は、ノイズ調整を終わってから横位置にて調整してください。

最後に目が疲れない程度の明るさ、色合いに調節し画面調整は完了です。お好みの壁紙に戻してください。

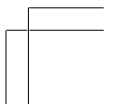
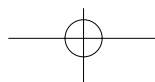
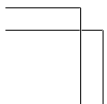
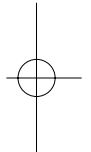
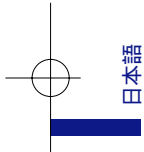

パワーマネジメント機能

本製品のパワーマネジメント機能は、ENERGY STAR[®]、VESA DPMSそれぞれの省電力に関する規格に対応しており、一定時間コンピュータを使用しないときにモニタの消費電力を自動的に抑えることができます。この機能はVESA DPMSに対応したコンピュータと接続して使用される場合のみ機能し、次のモードを備えています。モードの時間設定等はコンピュータ側で行います。

パワーマネジメントモード

コンピュータからの水平同期信号/垂直同期信号のどちらか一方、または水平および垂直同期信号がOFF状態になるとパワーマネジメントモード（消費電力 5W以下）となり、画面が暗くなるとともに電源インジケータが橙色に点灯します。この状態でマウスまたはキーボードを操作すると、画面は約10秒後に表示され通常動作状態に戻ります。

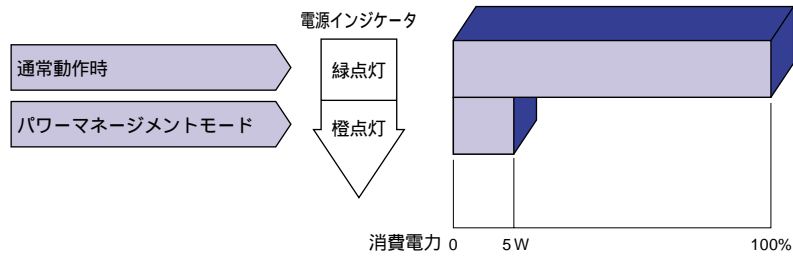

補足

パワーマネジメントモードでも電力を消費しています。夜間や週末などモニタを使用しないときは必ず電源スイッチを切り、不要な電力消費を避けてください。

水平または垂直同期信号がOFFになっているにも関わらずビデオ信号が出力されているコンピュータについては、パワーマネジメント機能が正常に動作しない場合があります。

3. 故障かなと思ったら

「故障かな?」と思ったら次の順番で調べてみてください。

1. 「2. 操作手順」に従い症状に合わせて調整してみてください。
2. 調整項目にない、または調整しても症状が解消されない場合は次のチェックをしてみてください。
3. もしここに記載されていないような症状が起こったり、記述通りのチェックをしても症状が消えなかったときは、モニタの使用を中止し電源プラグをコンセントから抜いて、お買い上げになった販売店またはイヤマサポートセンターにご連絡ください。

症状

映像が出ない
(インジケータ点灯せず)

(インジケータ緑色)

(インジケータ橙色)



画面が乱れている



画面の位置が片寄っている



画面が明るすぎる
/ 暗すぎる

画面が揺れる



チェックポイント

電源コードが確実に接続されていますか?

電源スイッチが「ON」されていますか?

電源コンセントに電気がきていますか? 別の機器で確認してください。

ブランクスクリーンセーバーが作動中ではありませんか? マウスやキーボードを触ってみてください。

輝度およびコントラストが最小になっていませんか?

コンピュータの電源は入っていますか?

信号ケーブルが確実に接続されていますか?

コンピュータの信号タイミングがモニタの仕様に合っていますか?

パワーマネジメント状態ではありませんか?

マウスやキーボードを触ってみてください。

入力信号の選択は合っていますか?

入力信号切替ボタンを切替えてみてください。

コンピュータの電源は入っていますか?

信号ケーブルが確実に接続されていますか?

コンピュータの信号タイミングがモニタの仕様に合っていますか?

信号ケーブルが確実に接続されていますか?

コンピュータの信号タイミングがモニタの仕様に合っていますか?

コンピュータの映像出力レベルがモニタの仕様に合っていますか?

コンピュータの信号タイミングがモニタの仕様に合っていますか?

コンピュータの映像出力レベルがモニタの仕様に合っていますか?

電源電圧は正常ですか?

タコ足配線はやめてください。

コンピュータの信号タイミングがモニタの仕様に合っていますか?

4. クリーニング

警告 万一、モニター内部に異物または水などの液体が入ったときは、すぐに電源スイッチを切り、電源プラグをコンセントから抜いて販売店またはイーヤマサポートセンターにご連絡ください。そのまま使用すると火災や感電または故障の原因となります。

注意 安全のため、必ず電源スイッチを切り、電源プラグをコンセントから抜いて行ってください。感電の原因となることがあります。

補足 液晶パネル表面は傷つきやすいので、硬い物でこすったり、ひっかいたりしないでください。キャビネットや液晶パネルを痛めないために、次の溶剤は使用しないでください。

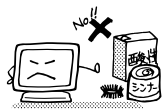

- ・シンナー
- ・ベンジン
- ・研磨剤
- ・スプレークリーナー
- ・ワックス
- ・酸性、アルカリ性の溶剤

キャビネットにゴムやビニール製品などを長時間接触させたままにしないでください。変質したり、塗料がはげるなどの原因となります。

キャビネット 柔らかい布を薄い中性洗剤でわずかに湿らせて汚れを落としてください。その後乾いた柔らかい布で拭いてください。

液晶パネル 定期的に柔らかい布でやさしく拭いてください。ティッシュペーパー等で拭くと傷が入る恐れがありますので、使用しないでください。

5. アフターサービス

保証書 / 保証期間について

本製品の保証書は、本書裏表紙に記載されています。

保証書の「販売店名・お買い上げ日」などの所定事項の記入および記載内容をご確認いただき、大切に保管してください。

保証期間は本体お買い上げ日より1年間です。ただし、光源のバックライトは消耗品ですので、保証の対象になりません。また、中古販売の製品については1年間の保証は適用されません。

修理サービス

「3. 故障かなと思ったら」でチェックしても症状が解消されない場合は、お買い上げの販売店またはイーヤマサポートセンターへご連絡ください。

修理や点検のためモニターを輸送される時は、専用の梱包箱、クッションをご使用ください。他の梱包材料を使って輸送した場合、モニターが破損したり、故障の原因となることがあります。なお、この事由による修理は保証期間内であっても有料となります。

お手元に専用の梱包材料がない場合は、送付前に必ずイーヤマサポートセンターまでご連絡ください。本製品の補修用性能部品(製品の機能を維持するために必要な部品)は、製造終了後5年間保有されています。補修用性能部品の最低保有期間が経過した後でも、故障箇所によっては修理可能な場合がありますので、お買い上げの販売店またはイーヤマサポートセンターにご相談ください。

オプション部品

オプション部品をご注文の際にはP. 8の表に記載されている品名とパーツNo.で、販売店にご注文ください。

リサイクル / 廃棄について

本製品を、ごみ廃棄場で処分される一般のごみといっしょに捨てないでください。本製品に使用している蛍光管には水銀が含まれていますので、本製品を廃棄する際は、地方自治体の条例または規則に従ってください。

リサイクル/廃棄については、イーヤマサポートセンターへお問い合わせください。

クリーニング、アフターサービス 19

6. 付録

仕様および外観は改良のため、予告なく変更することがあります。

一般仕様

液晶パネル	駆動方式	a-Si TFT アクティブマトリックス
	サイズ	対角：48cm / 19
	画素ピッチ	水平 0.2415mm x 垂直 0.2415mm
	視野角	上下左右各85° (標準)
	応答速度	25ms (標準) 50ms (最大) (黒 白 黒)
最大表示色	16,777,216色	
走査周波数	水平：24 ~ 80kHz 垂直：56 ~ 85Hz	
ドットクロック	162MHz(最大)	
解像度	1600 x 1200(最大)	
信号入力コネクタ	D-SUBミニ15ピンコネクタ DVI-D 24ピンコネクタ	
プラグ&プレイ機能	VESA DDC1/2B™対応	
入力同期信号	セパレート同期： TTL, 正極性 / 負極性 コンポジット同期： TTL, 正極性 / 負極性 シンク・オン・グリーン： 0.3Vp-p, 負極性	
入力映像信号	アナログ：0.7Vp-p(標準), 75°, 正極性 デジタル：DVI(デジタルビジュアルインターフェイス規格 Rev.1.0)準拠	
音声入力コネクタ	3.5mm ミニジャック(ステレオ)	
入力音声信号	0.7Vrms(最大)	
スピーカー	1W x 2(アンプ付きステレオスピーカー)	
ヘッドホン端子	3.5mm ミニジャック(ステレオ)	
最大表示範囲	水平：386.4mm 垂直：289.8mm	
USB規格 コネクタ形状	Rev. 1.1 適合 セルフパワーハブ Upstream：シリーズB, Downstream：シリーズA	
USB内蔵ポート数	1 Upstream (コンピュータ側), 4 Downstream (周辺機器側)	
入力電源	AC100 ~ 240V 50 / 60Hz 1.4 ~ 0.6A	
消費電力	110W(最大) パワーマネージメント時 5W(最大)*	
外形寸法, 重量	471(幅) x 460(高) x 220(奥行)mm, 9.5kg	
角度調節範囲	左右各90° 上方向30° 下方向5°	
環境条件	動作時の温度： 5 ~ 35 湿度： 20 ~ 85%(結露なきこと) 保管時の温度： -20 ~ 60 湿度： 20 ~ 55%(結露なきこと)	
適合規格	TCO' 99, CE, TUV-GS/MPR (prEN50279)/ISO 13406-2,FCC-B, UL/C-UL, VCCI-B	

補足 * USB/オーディオ機器未接続時。

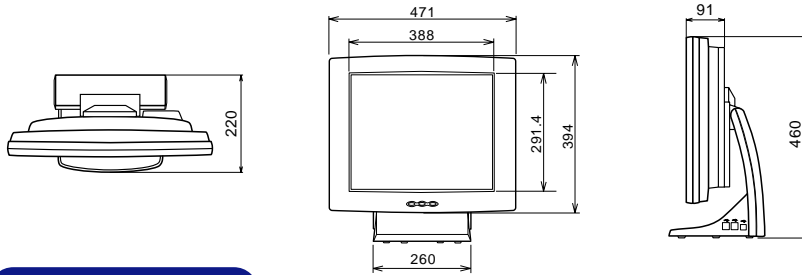

(単位 : mm)

対応信号タイミング

ビデオモード		水平周波数	垂直周波数	ドットクロック
VESA	VGA 640 × 480	31.469kHz	59.940Hz	25.175MHz
		37.861kHz	72.809Hz	31.500MHz
		37.500kHz	75.000Hz	31.500MHz
		43.269kHz	85.008Hz	36.000MHz
	SVGA 800 × 600	35.156kHz	56.250Hz	36.000MHz
		37.879kHz	60.317Hz	40.000MHz
		48.077kHz	72.188Hz	50.000MHz
		46.875kHz	75.000Hz	49.500MHz
	XGA 1024 × 768	53.674kHz	85.061Hz	56.250MHz
		48.363kHz	60.004Hz	65.000MHz
		56.476kHz	70.069Hz	75.000MHz
		60.023kHz	75.029Hz	78.750MHz
	SXGA	1152 × 864	68.677kHz	84.997Hz
67.500kHz			75.000Hz	108.000MHz
1280 × 1024		63.981kHz	60.020Hz	108.000MHz
UXGA	1600 × 1200	79.976kHz	75.025Hz	135.000MHz
		75.000kHz	60.000Hz	162.000MHz
VGA TEXT	640 × 400	31.469kHz	70.087Hz	25.175MHz
	720 × 400	31.469kHz	70.087Hz	28.322MHz
Macintosh	640 × 480	35.000kHz	66.667Hz	30.240MHz
	832 × 624	49.725kHz	74.500Hz	57.283MHz
	1024 × 768	60.150kHz	74.720Hz	80.000MHz
PC9801	640 × 400	24.827kHz	56.424Hz	21.053MHz

補足 * のタイミングはDVIに対応していません。

細長口

信号入力コネクタのピン配列

D-SUBミニ15ピンコネクタ

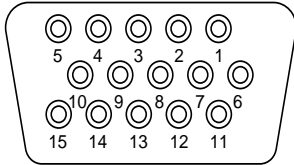

D-SUB

PIN	入力信号	PIN	入力信号
1	赤ビデオ	9	
2	緑ビデオ/シンク・オン・グリーン	10	接地
3	青ビデオ	11	接地
4		12	データライン(SDA)*
5		13	水平同期/コンポジット同期
6	赤ビデオ接地	14	垂直同期
7	緑ビデオ接地	15	クロックライン(SCL)*
8	青ビデオ接地		

*VESA DDC 規格に準拠

DVI-D 24ピンコネクタ

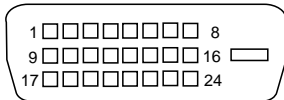

DVI-D

PIN	入力信号	PIN	入力信号
1	T.M.D.S Data2 -	13	
2	T.M.D.S Data2+	14	
3	T.M.D.S Data2接地	15	接地
4		16	Hot Plug Detect
5		17	T.M.D.S Data0 -
6	クロックライン(SCL)*	18	T.M.D.S Data0+
7	データライン(SDA)*	19	T.M.D.S Data0接地
8		20	
9	T.M.D.S Data1 -	21	
10	T.M.D.S Data1+	22	T.M.D.S Clock接地
11	T.M.D.S Data1接地	23	T.M.D.S Clock+
12		24	T.M.D.S Clock -

*VESA DDC 規格に準拠